

The logo for Polbruk, featuring the brand name in a bold, white, sans-serif font. To the right of the text is a white geometric icon consisting of a square with a diagonal line and a small triangle pointing towards the top right corner.

Polbruk

A CRH COMPANY

The background of the cover is a photograph of a modern, two-story house with a dark blue tiled roof and white walls. A large, paved driveway made of grey rectangular pavers leads towards the house. The scene is set on a bright, sunny day with shadows cast across the driveway. A white rectangular frame is superimposed over the lower half of the image, containing the main title and the issue information.

**P O R T F O L I O
P R O D U K T Ó W**

Wydanie drugie: 09.2023

JESTEŚMY RAZEM ABY

STWORZYĆ
 NA NOWO
 SPOSOB
 BUDOWANIA
 ŚWIATA

Kontakt do Biur Sprzedaży Obsługa zamówień hurtowych	4
Gdzie kupić?	5
Usługa projektowa	6 - 7
KOSTKI SZLACHETNE	8 - 65
Polbruk Avanti	9
Polbruk Bosso ^N	10
Polbruk Bosso Trapez ^N	11
Polbruk Carmino	12 - 13
Polbruk Commix	14 - 15
Polbruk Complex	16
Polbruk Dynamik ^N	17
Polbruk Exa	18
Polbruk Granito	19
Polbruk Ideo	20 - 22
Polbruk Lamell	23 - 25
Polbruk Magna	26
Polbruk Metrik	28 - 29
Polbruk MultiComplex	30 - 32
Polbruk Napoli	33 - 37
Polbruk Nostalite Prima	38
Polbruk Oland II/ Polbruk Oland	39 - 41
Polbruk Petra	42
Polbruk Plano ^N	44
Polbruk Plano Mix ^N	45
Polbruk Prostokąt Płukany	46
Polbruk Toledo ^N	48 - 49
Polbruk Trento	50 - 52
Polbruk Triada	54 - 55
Polbruk Tryton ^N	57
Polbruk Urbanika	58 - 59
Polbruk Westa	61
Polbruk Linea	62
Polbruk Lira	63
Płyta Chodnikowa Gładka	64
Płyta Chodnikowa Płukana	65
KOSTKI DEKORACYJNE	66 - 81
Polbruk Carmino	67
Polbruk Commix	68
Polbruk Complex	69
Polbruk Granito	71
Polbruk Ideo	72
Polbruk Kwadrat	73
Polbruk Napoli	74
Polbruk Nostalite	75
Polbruk Toledo ^N	76
Polbruk Trento	78 - 79
Polbruk Triada	80
Polbruk Urbanika	81
KOSTKI PRZEMYSŁOWE	82 - 87
Polbruk Prostokąt	83
Polbruk Tetka	84 - 86
Polbruk Ciężki	87
PŁYTY CHODNIKOWE	88 - 91
Płyta Chodnikowa Gładka	89 - 90
Płyta Chodnikowa Płukana	91
MATERIAŁY AŻUROWE	92 - 97
Polbruk Ekol	93
Polbruk Ekotech ^N	94
Polbruk Extrano	95 - 96
Płyta Meba	97
GALANTERIA OGRODOWA	94 - 109
Obrzeże Chodnikowe	99
Obrzeże Endo	100

Obrzeże Fem ^N	101
Obrzeże Flesz	102
Obrzeże Lingo	103
Obrzeże Modern II	104
Obrzeże Palinea	106
Obrzeże Trawnikowe	107
Obrzeże Treo	108 - 109
MAŁA ARCHITEKTURA [🏡]	110 - 132
Donica Tigela	111
L-ka Tigela	112
Gazon Abax	114
Gazon Mini Luna	115
Murek Albero	116 - 117
Palisada Hestra	118 - 119
Palisada Łamana	120
Palisada Magna ^N	121
Palisada Zen	122 - 123
Stoپیeń Grando 37 ^N	124
Stoپیeń Grando 40	125 - 126
Stoپیeń Magna ^N	127
Ogrodzenie Antara	128
Ogrodzenie Murro	130 - 131
Ogrodzenie Neo	132
GALANTERIA DROGOWA	133 - 148
Krawężnik Drogowy 15	134
Krawężnik Drogowy Niski 12/15	135
Opornik 12	136
Krawężnik Ciężki • 20/30, Ciężki Niski • 20/25	137
Krawężnik Wjazdowy 15/20	138
Krawężnik Skośny 15/20	139
Krawężnik Trapezowy	140
Krawężnik Łukowy • 15 Wklęsty	141
Krawężnik Łukowy • 15 Wypukły	142 - 143
Polbruk Focus Pomoc dla Niewidomych	144 - 145
Płyta Ściekowa Typ korytkowy/chodnikowy	146
Płyta Ściekowa Typ korytkowy	147
Płyta Ściekowa Typ trójkątny	148
MATERIAŁY UZUPEŁNIAJĄCE	149 - 151
Polbruk Efekt Impregnat szybkoschnący	150
Piasek Polimerowy Piasek do fugowania	151
Warunki gwarancji dotyczy produktów zakupionych do dnia 31.12.2022	152
Warunki gwarancji dotyczy produktów zakupionych od dnia 01.01.2023	153 - 154
Warunki prawidłowej zabudowy	155 - 157
Zasady Bezpieczeństwa Podczas Prac Brukarskich	158
Kalkulator Ogrodzeń	159
Usługa projektowa	160 - 162

 sprawdź naszą
 ofertę ogrodzeń
 więcej:
 s. 128 – 132

LEGENDA

- ^N nowość
-  informacja o pakowaniu zawiera wagę palety – podana ilość i waga palety to dostępny zakres pakowania we wszystkich zakładach



KONTAKT DO BIUR SPRZEDAŻY | OBSŁUGA ZAMÓWIEŃ HURTOWYCH

REGION PÓŁNOCNY

BYDGOSZCZ

85-758 Bydgoszcz
ul. Przemysłowa 30
☎ 52 376 80 76
☎ 601 656 431
✉ bydgoszcz@polbruk.pl

GDAŃSK

80-299 Gdańsk
ul. Nowy Świat 16 C
☎ 58 554 97 43/31
☎ 609 808 986
☎ 609 520 766
✉ gdansk@polbruk.pl

KOSZALIN

75-846 Koszalin
ul. Słowiańska 10
☎ 94 346 19 15
☎ 609 558 660
☎ 515 298 232
✉ koszalin@polbruk.pl

PIECHCIN

88-192 Bielawy, Piechcin
Bielawy 1
☎ 609 590 570
✉ piechcin@polbruk.pl

REGION CENTRALNY

ŁÓDŹ

93-231 Łódź
ul. Dostawcza 16
☎ 691 698 815
☎ 789 217 679
✉ lodz@polbruk.pl

OLSZTYN

14-105 Łukta
Florczaki 28 a
☎ 667 987 332
☎ 728 433 850
✉ olsztyn@polbruk.pl

WARSZAWA

04-458 Warszawa
ul. Chełmżyńska 249
☎ 667 987 311
☎ 798 651 796
✉ warszawa@polbruk.pl

PRUSZKÓW

05-800 Pruszków
ul. Parzniewska 6
☎ 22 759 62 40
☎ 607 062 754
✉ pruszkow@polbruk.pl

REGION POŁUDNIOWY

DĘBICA

39-218 Straszęcina k/Dębicy
Straszęcina 295i
☎ 694 485 140
☎ 609 119 963
✉ debica@polbruk.pl

KIELCE

25-116 Kielce
ul. Ściegiennego 262
☎ 607 063 148
☎ 798 659 805
✉ kielce@polbruk.pl

LIBIĄŻ

32-590 Libiąż
ul. Krakowska 52
☎ 32 770 64 64
☎ 32 770 64 65
☎ 508 258 181
✉ libiaz@polbruk.pl

LUBLIN

20-234 Lublin
ul. Mełgiewska 74
☎ 667 987 342
☎ 798 653 492
✉ lublin@polbruk.pl

LUBLIN 2

20-231 Lublin
ul. Pancerniaków 12
☎ 789 020 677
☎ 509 412 469
✉ lublin2@polbruk.pl

NIEPOŁOMICE

32-005 Niepołomice
ul. Skarbowska 43
☎ 12 290 00 30
☎ 785 006 961
✉ niepolomice@polbruk.pl

RZESZÓW

36-060 Głogów Małopolski
Lipie 83
☎ 17 851 80 80
☎ 601 835 931
✉ rzeszow@polbruk.pl

KRAKÓW

DZIAŁ SPRZEDAŻY
CENTRUM PROJEKTOWE
W KRAKOWIE
31-587 Kraków
ul. Ciepłownicza 1b
☎ 12 376 75 74
☎ 572 596 637
✉ krakow@polbruk.pl

REGION ZACHODNI

KOTLARNIA

47-246 Kotłarnia
ul. Dębowa 3
☎ 77 484 87 79
☎ 694 485 110
✉ kotlarnia@polbruk.pl

LEGNICA

59-220 Legnica
ul. Gniewomińska 1
☎ 76 850 72 34
☎ 695 738 425
✉ legnica@polbruk.pl

TARNOWSKIE GÓRY

42-680 Tarnowskie Góry
ul. Batalionów Chłopskich 2
☎ 32 284 13 81
☎ 607 782 381
✉ tarnowskiegory@polbruk.pl

PRÓSZKÓW

46-060 Prószków
ul. Parkowa 9
☎ 77 451 59 55
☎ 606 763 433
✉ proszkow@polbruk.pl

OPOLE

45-129 Opole
ul. Kępska 3
☎ 77 454 08 74
☎ 694 485 108
✉ opole@polbruk.pl

ŻORY

44-240 Żory
ul. Strażacka 47
☎ 508 258 100
☎ 507 041 995
✉ zory@polbruk.pl

GDZIE KUPIĆ?

SIEĆ DYSTRYBUTORÓW ZNAJDZIESZ
NA NASZEJ STRONIE INTERNETOWEJ
WWW.POLBRUK.PL/PL/GDZIE-KUPIC



LEGENDA

● lokalizacje Polbruk

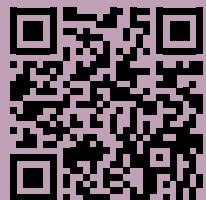

USŁUGA PROJEKTOWA

KONCEPCJA 3D+

KOMPLEKSOWE ROZWIĄZANIE DLA WYMAGAJĄCYCH!

Realistyczne wizualizacje pozwolą idealnie dobrać nasze produkty do otoczenia i architektury Twojego domu.



KONCEPCJA 3D

DZIAŁKA O ZNACZNYM SPADKU, TARAS NA PODWYŻSZENIU, LICZNE SCHODY I MURKI OGRODOWE, A MOŻE OGRODZENIE?

Jeśli masz „trudny” teren i wyobrażenie sobie najlepszego rozwiązania stanowi problem, nie trać czasu i skorzystaj z umiejętności naszych architektów krajoznawców – wybierz Projekt 3D

ZAMÓWIĆ PROJEKT OTOCZENIA U PROJEKTANTA, CZY SPRÓBOWAĆ STWORZYĆ COŚ SAMEMU?

Przed takim pytaniem staje chyba każdy, kto zamierza położyć nawierzchnię wokół własnego domu. Pewnym jest, że gdyby nieznaczna różnica w cenie, sporo osób – zamiast tworzyć samemu – wybrałoby projekt zrobiony „na miarę”, dopasowany do potrzeb, a przede wszystkim do stylistyki domu i charakteru otoczenia.

Polbruk szanując czas i pieniądze swoich Klientów, a jednocześnie dbając o ich wygodę proponuje usługę projektowania nawierzchni. Podpowiadamy, jak zaaranżować przestrzeń wokół domu – jakimi kształtami, fakturami i barwami ją wypełnić, by cała posesja nabrała wyjątkowego i niepowtarzalnego charakteru. Zachęcamy do skorzystania z wiedzy i umiejętności naszych architektów krajoznawców, którzy opracują koncepcyjny projekt zagospodarowania terenu, co znacznie ułatwi zamówienie odpowiedniej ilości materiałów Polbruk i w rezultacie wykonanie nawierzchni.

ABY SKORZYSTAĆ Z USŁUGI PROJEKTOWEJ

- zapoznaj się z Regulaminem Usługi Projektowej (w zakładce www.polbruk.pl/pl/usluga-projektowa.html)
- znajdź hurtownię/dystrybutora z Usługą Projektową w zakładce: www.polbruk.pl/pl/gdzie-kupic/
- następnie wypełnij formularz dostępny w zakładce

- wpłać kaucję w hurtowni
- wypełniony formularz i dowód wpłaty kaucji, za pośrednictwem hurtowni – wyślij na adres projekt@polbruk.pl

Uwaga! Aby otrzymać zwrot kaucji należy dokonać zakupu, zgodnego z Regulaminem, w hurtowni, w której zlecono projekt.

KONCEPCJA 2D

- koncepcja nawierzchni z kostki brukowej, płyt oraz elementów małej architektury
- szczegółowa specyfikacja materiałowa
- konsultacja z Projektantem na budowie

KONCEPCJA 3D

- koncepcja nawierzchni z kostki brukowej, płyt oraz elementów małej architektury
- szczegółowa specyfikacja materiałowa
- konsultacja z Projektantem na budowie
- wizualizacja 3d

KONCEPCJA 3D+

- koncepcja nawierzchni z kostki brukowej, płyt oraz elementów małej architektury
- szczegółowa specyfikacja materiałowa
- konsultacja z Projektantem na budowie
- realistyczna wizualizacja 3d

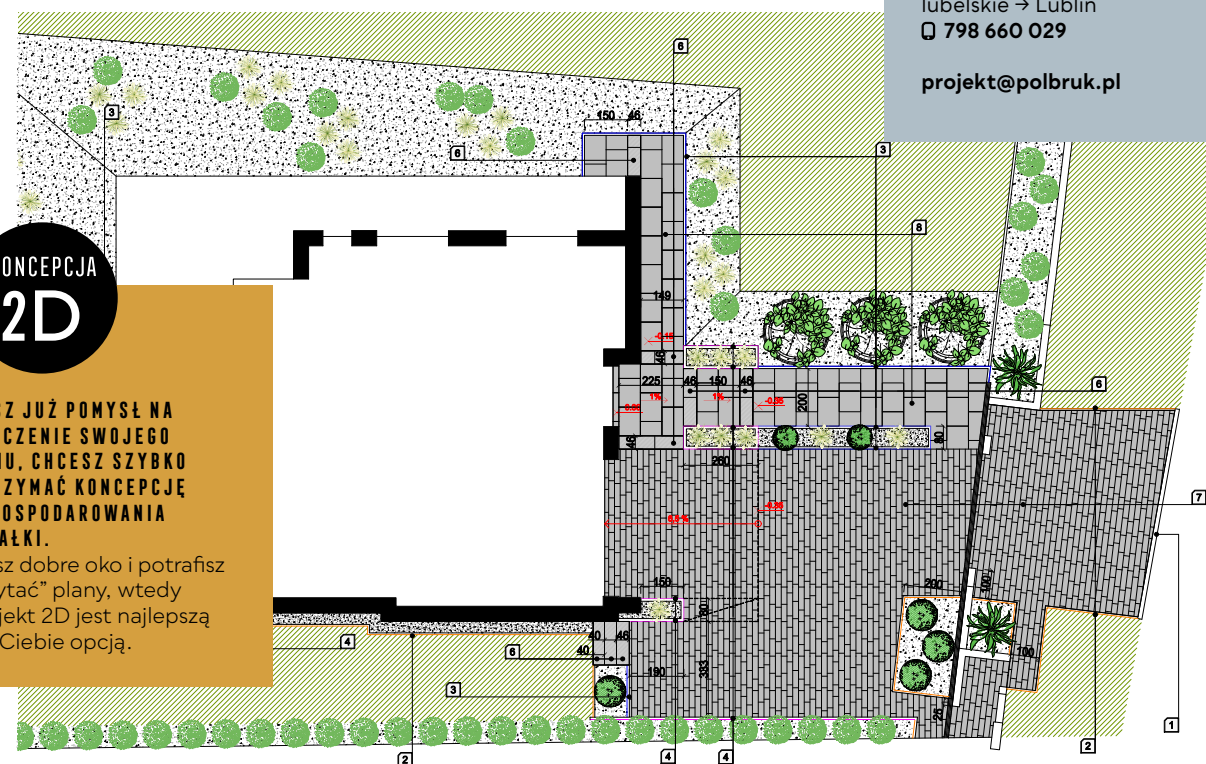

KONCEPCJA 2D

MASZ JUŻ POMYSŁ NA OTOCZENIE SWOJEGO DOMU, CHCESZ SZYBKO OTRZYMAĆ KONCEPCJĘ ZAGOSPODAROWANIA DZIAŁKI.

Masz dobre oko i potrafisz „czytać” plany, wtedy Projekt 2D jest najlepszą dla Ciebie opcją.

Aby zamówić
usługę projektową
wypełnij formularz
dostępny
na stronach:
160 – 162

PROJEKTANCI

zachodniopomorskie | pomorskie |
warmińsko-mazurskie → Gdańsk
☎ 519 831 409

wielkopolskie | kujawsko-pomorskie
| lubuskie → Bydgoszcz
☎ 605 634 295

mazowieckie | łódzkie | podlaskie
→ Warszawa
☎ 519 710 375

świętokrzyskie | mazowieckie |
→ Kielce
☎ 519 076 515

śląskie | opolskie | → Tarnowskie
Góry
☎ 511 859 950

dolnośląskie | lubuskie → Legnica
☎ 519 516 217

małopolskie → Kraków
☎ 517 831 467

podkarpackie → Rzeszów
☎ 605 634 472

podkarpackie → Dębica
☎ 507 782 353

lubelskie → Lublin
☎ 798 660 029

projekt@polbruk.pl



KOSTKA SZLACHETNA
Klasyczna elegancja





KOSTKI SZLACHETNE

FAKTURA: PŁUKANA | GR. [CM]: 6/8



ZASTOSOWANIE

 **Grubość 6 cm**
do wykorzystania w lekkim ruchu samochodowym i ruchu pieszym

 **Grubość 8 cm**
do wykorzystania w ruchu kołowym powyżej 3,5 t



POLBRUK AVANTI

GR. [CM]	WYMIARY [CM]	FAKTURA	KOLORYSTYKA	J.M.	PAKOWANIE	
					ILOŚĆ NA PALECIE	WAGA KG
6	7,3/5,3×9,1	płukana	szary, grafitowy, żółty, brązowy	m ²	8.88 - 9.86	1219 - 1352
	8,3/6,3×9,1					
	9,3/7,3×9,1					
8	10,3/8,3×9,1	szary, grafitowy			7.11 - 7.89	1300 - 1441
	11,3/9,3×9,1					

| komplet wymiarów na palecie |  produkt/kolor dostępny na zamówienie |

PRODUKT NA STRONIE WWW

KOLORYSTYKA



ZESKANUJ
QR KOD
I POZNAJ
SZCZEGÓŁY
PRODUKTU!



KOSTKI SZLACHETNE

FAKTURA: GŁADKA | GR. [CM]: 4,5/8

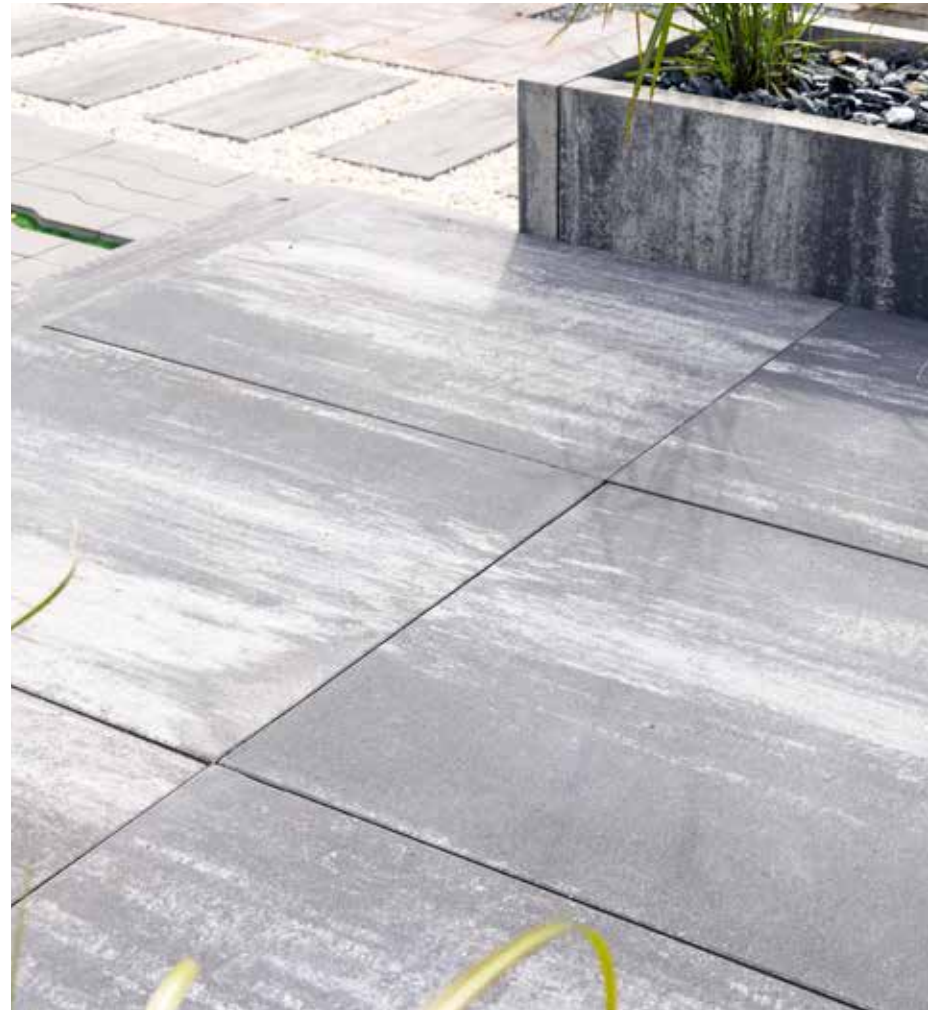

ZASTOSOWANIE

- Grubość 4,5 cm**
do wykorzystania na tarasy, ścieżki oraz alejki oraz w ruchu pieszym
- Grubość 8 cm**
do wykorzystania w lekkim ruchu samochodowym



POLBRUK BOSSO

GR. [CM]	WYMIARY [CM]	FAKTURA	KOLORYSTYKA	J.M.	PAKOWANIE	
					ILOŚĆ NA PALECIE	WAGA KG
4,5	60×60	gładka	nerino (biało-szaro-czarny), stalowy, grafitowy	szt.	20	790
8					16	1116

| pojedynczy wymiar na palecie |

PRODUKT NA STRONIE WWW

KOLORYSTYKA



ZESKANUJ QR KOD I POZNAJ SZCZEGÓŁY PRODUKTU!



nerino

stalowy

grafitowy

KOSTKI SZLACHETNE

FAKTURA: GŁADKA | GR. [CM]: 4,5/8



ZASTOSOWANIE

- Grubość 4,5 cm**
do wykorzystania na tarasy, ścieżki oraz alejki oraz w ruchu pieszym
- Grubość 8 cm**
do wykorzystania w lekkim ruchu samochodowym



POLBRUK BOSSO TRAPEZ

GR. [CM]	WYMIARY [CM]	FAKTURA	KOLORYSTYKA	J.M.	PAKOWANIE	
					ILOŚĆ NA PALECIE	WAGA KG
4,5	60×40/20	gładka	nerino (biało-szaro-czarny), stalowy, grafitowy	szt.	40	780
8					32	1108

| pojedynczy wymiar na palecie |

PRODUKT NA STRONIE WWW

KOLORYSTYKA



ZESKANUJ QR KOD I POZNAJ SZCZEGÓŁY PRODUKTU!



nerino

stalowy

grafitowy

KOSTKI SZLACHETNE

FAKTURA: GŁADKA | GR. [CM]: 6

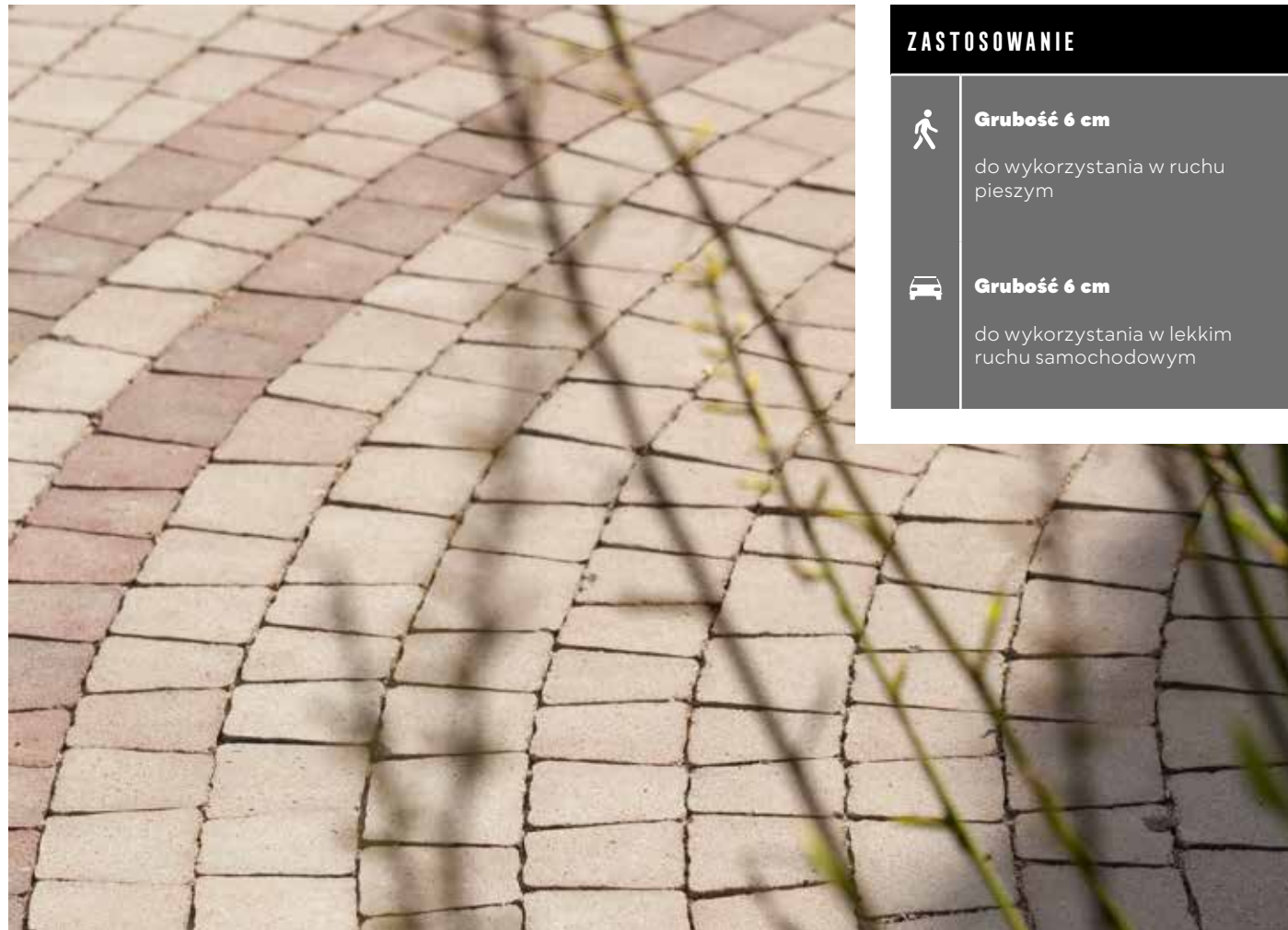

ZASTOSOWANIE



Grubość 6 cm

do wykorzystania w ruchu pieszym



Grubość 6 cm

do wykorzystania w lekkim ruchu samochodowym

KOSTKI SZLACHETNE

FAKTURA: POSTARZANA | GR. [CM]: 6

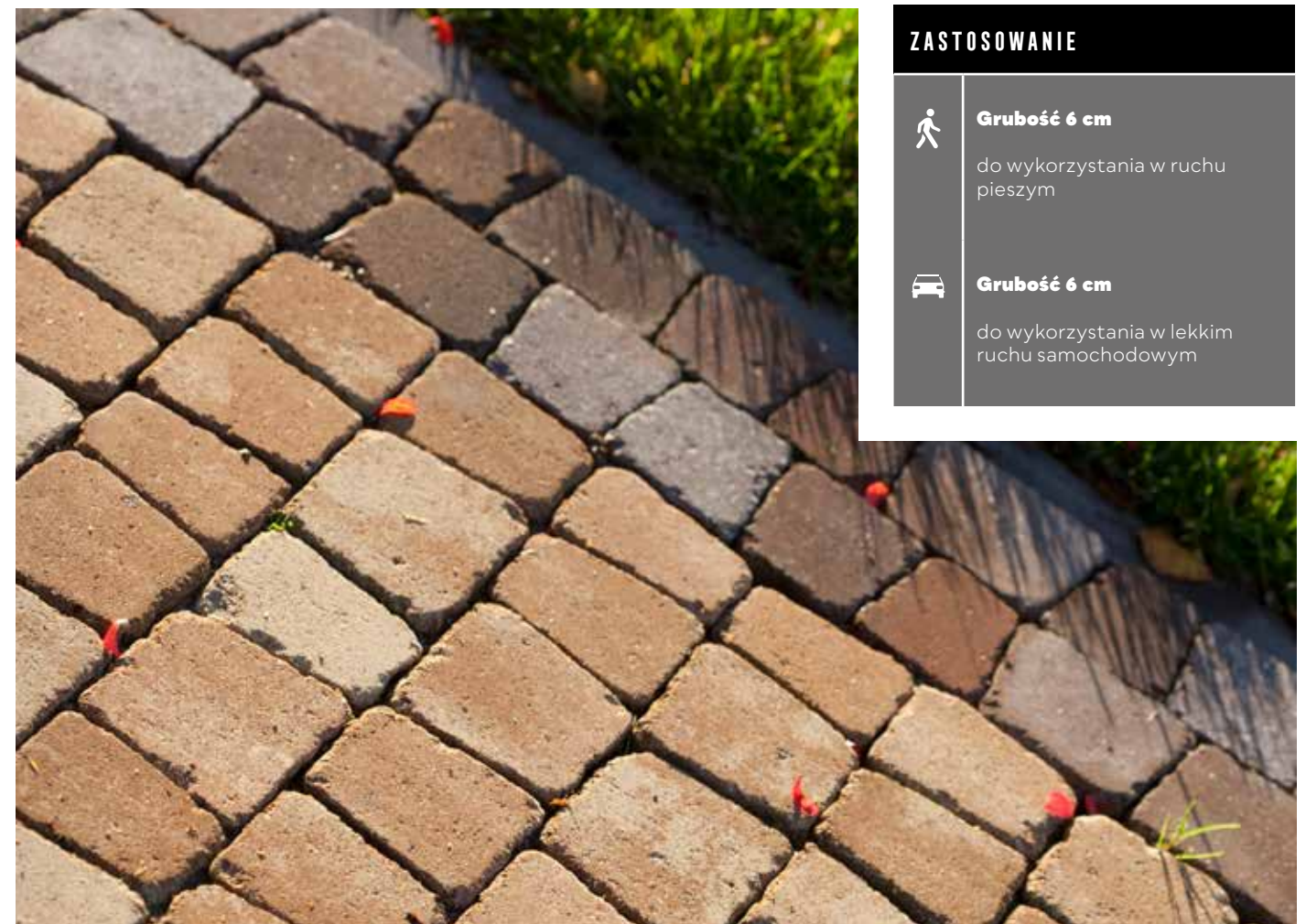

ZASTOSOWANIE



Grubość 6 cm

do wykorzystania w ruchu pieszym



Grubość 6 cm

do wykorzystania w lekkim ruchu samochodowym

POLBRUK CARMINO

GR. [CM]	WYMIARY [CM]	FAKTURA	KOLORYSTYKA	J.M.	PAKOWANIE	
					IŁOŚĆ NA PALECIE	WAGA KG
6	7,3/5,3×9,1	gładka	nerino (biało-szaro-czarny) †, latte (biało-jasnopiaskowy), hawaii (brązowo-pomarańczowy)	m ²	8.88 - 9.86	1 219 - 1 352
	8,3/6,3×9,1					
	9,3/7,3×9,1					
	10,3/8,3×9,1					
	11,3/9,3×9,1					

| komplet wymiarów na palecie | † produkt dostępny na zamówienie |

PRODUKT NA STRONIE WWW

KOLORYSTYKA



ZESKANUJ
QR KOD
I POZNAJ
SZCZEGÓŁY
PRODUKTU!



nerino

latte

hawaii

POLBRUK CARMINO

GR. [CM]	WYMIARY [CM]	FAKTURA	KOLORYSTYKA	J.M.	PAKOWANIE	
					IŁOŚĆ W BIG-BAGU	WAGA KG
6	7,3/5,3×9,1	postarzana*	nerino (biało-szaro-czarny), latte (biało-jasnopiaskowy), hawaii (brązowo-pomarańczowy)	m ²	8.88 - 9.86	1 219 - 1 352
	8,3/6,3×9,1					
	9,3/7,3×9,1					
	10,3/8,3×9,1					
	11,3/9,3×9,1					

| komplet wymiarów na palecie | *pakowana w big-bag |

PRODUKT NA STRONIE WWW

KOLORYSTYKA



ZESKANUJ
QR KOD
I POZNAJ
SZCZEGÓŁY
PRODUKTU!



nerino

latte

hawaii

KOSTKI SZLACHETNE

FAKTURA: GŁADKA | GR. [CM]: 6



ZASTOSOWANIE



Grubość 6 cm

do wykorzystania w ruchu pieszym



Grubość 6 cm

do wykorzystania w lekkim ruchu samochodowym

POLBRUK COMMIX

GR. [CM]	WYMIARY [CM]	DOSTĘPNOŚĆ W REGIONIE	FAKTURA	KOLORYSTYKA	J.M.	PAKOWANIE	
						ILOŚĆ NA PALECIE	WAGA KG
6	10×10 10×20 20×20 20×30	Centrum	gładka	nerino (biało-szaro-czarny), cosmo (grafitowo-szary), boho (biało-grafitowo-ochrowy), taupe (mokka-stalowo-biały), ivory (biało-beżowy), latte (biały-jasnopiaskowy), cortado (brązowo-biały), hawaii (brązowo-pomarańczowy)	m ²	9.6 - 10.8	1316 - 1478
		Południe		nerino (biało-szaro-czarny), boho (biało-grafitowo-ochrowy), taupe (mokka-stalowo-biały), ivory (biało-beżowy), latte (biały-jasnopiaskowy), cortado (brązowo-biały), hawaii (brązowo-pomarańczowy)			

| komplet wymiarów na palecie | kolorystyka Polbruk Commix dostępna w Regionach Zachód i Północ na stronie 15 | podział regionalny na stronie 4 - 5 |

PRODUKT NA STRONIE WWW



ZESKANUJ
QR KOD
I POZNAJ
SZCZEGÓŁY
PRODUKTU!

KOLORYSTYKA

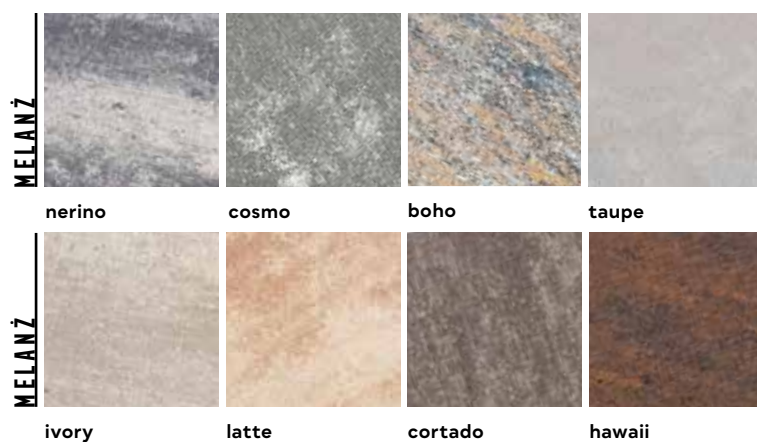

14

Prezentowane zdjęcia mają charakter informacyjny. Ze względu na technikę druku kolorystyka prezentowanych produktów może odbiegać od rzeczywistości.

KOSTKI SZLACHETNE

FAKTURA: GŁADKA | GR. [CM]: 6



ZASTOSOWANIE



Grubość 6 cm

do wykorzystania w ruchu pieszym



Grubość 6 cm

do wykorzystania w lekkim ruchu samochodowym

POLBRUK COMMIX

GR. [CM]	WYMIARY [CM]	DOSTĘPNOŚĆ W REGIONIE	FAKTURA	KOLORYSTYKA	J.M.	PAKOWANIE	
						ILOŚĆ NA PALECIE	WAGA KG
6	10×10 10×20 20×20 20×30	Zachód	gładka	nerino (biało-szaro-czarny), boho (biało-grafitowo-ochrowy), taupe (mokka-stalowo-biały), latte (biały-jasnopiaskowy), ivory (biało-beżowy), hawaii (brązowo-pomarańczowy), masala (brązowo-beżowy)	m ²	9.6 - 10.8	1316 - 1478
		Północ		nerino (biało-szaro-czarny), taupe (mokka-stalowo-biały), ivory (biało-beżowy), latte (biały-jasnopiaskowy), hawaii (brązowo-pomarańczowy)			

| komplet wymiarów na palecie | kolorystyka Polbruk Commix dostępna w Regionach Centrum i Południe na stronie 14 | podział regionalny na stronie 4 - 5 |

PRODUKT NA STRONIE WWW



ZESKANUJ
QR KOD
I POZNAJ
SZCZEGÓŁY
PRODUKTU!

KOLORYSTYKA



15

Prezentowane zdjęcia mają charakter informacyjny. Ze względu na technikę druku kolorystyka prezentowanych produktów może odbiegać od rzeczywistości.

KOSTKI SZLACHETNE

FAKTURA: PŁUKANA | GR. [CM]: 6/8



ZASTOSOWANIE



Grubość 6 cm

do wykorzystania w lekkim ruchu samochodowym



Grubość 8 cm

do wykorzystania w ruchu kołowym powyżej 3,5 t



POLBRUK COMPLEX

GR. [CM]	WYMIARY [CM]	FAKTURA	KOLORYSTYKA	J.M.	PAKOWANIE	
					ILOŚĆ NA PALECIE	WAGA KG
6*	20x20	płukana	szary, grafitowy, żółty	m ²	10.56 - 12	1 446 - 1 640
8					7.68 - 9.6	1 403 - 1 748

| pojedynczy wymiar na palecie | **Retencja*** przy ułożeniu wzorowanym z powyższego zdjęcia | *produkt dostępny w Regionie Północnym | podział regionalny na stronie 4 - 5 |

PRODUKT NA STRONIE WWW

KOLORYSTYKA



ZESKANUJ
QR KOD
I POZNAJ
SZCZEGÓŁY
PRODUKTU!



szary

grafitowy

żółty

KOSTKI SZLACHETNE

FAKTURA: GŁADKA | GR. [CM]: 8

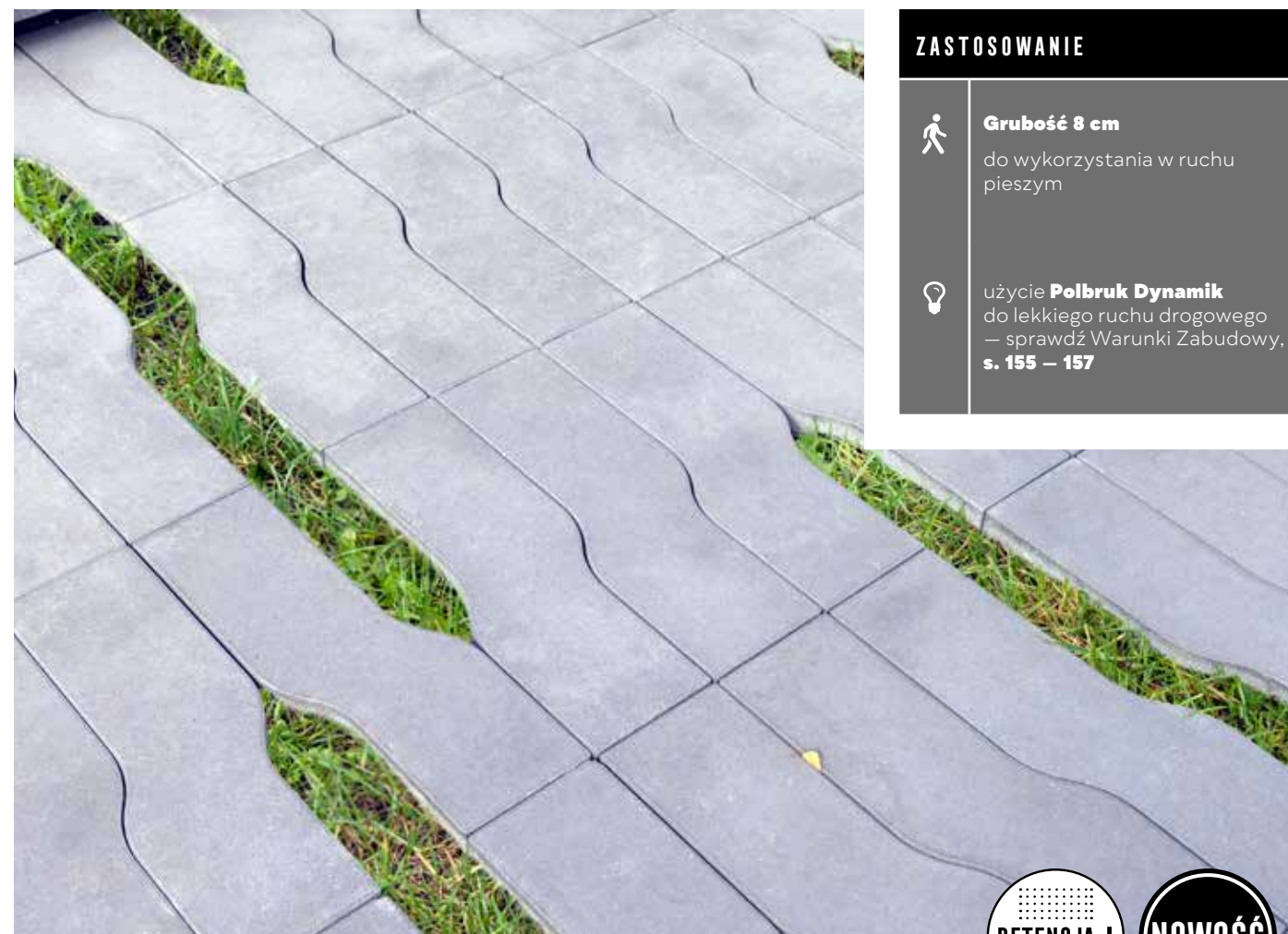

ZASTOSOWANIE



Grubość 8 cm

do wykorzystania w ruchu pieszym



użycie **Polbruk Dynamik** do lekkiego ruchu drogowego – sprawdź Warunki Zabudowy, s. 155 – 157



POLBRUK DYNAMIK

GR. [CM]	WYMIARY [CM]	FAKTURA	KOLORYSTYKA	J.M.	PAKOWANIE	
					ILOŚĆ NA PALECIE	WAGA KG
8	50x14	gładka	nerino (biało-szaro-czarny), ivory (biało-beżowy), stalowy, grafitowy	m ²	9.1	1 658

| pojedynczy wymiar na palecie | **Retencja*** przy ułożeniu wzorowanym z powyższej wizualizacji |

PRODUKT NA STRONIE WWW

KOLORYSTYKA



ZESKANUJ
QR KOD
I POZNAJ
SZCZEGÓŁY
PRODUKTU!



nerino

ivory

stalowy

grafitowy

KOSTKI SZLACHETNE

FAKTURA: GŁADKA | GR. [CM]: 4,5



ZASTOSOWANIE

 **Grubość 4,5 cm**
do wykorzystania na tarasy,
ścieżki oraz alejki

 **Grubość 4,5 cm**
do wykorzystania w ruchu
pieszym

**PŁYTA
TARASOWA**

POLBRUK EXA

GR. [CM]	WYMIARY [CM]	FAKTURA	KOLORYSTYKA	J.M.	PAKOWANIE	
					ILOŚĆ NA PALECIE	WAGA KG
4,5	56,3×43,2	gładka	taupe (mokka-stalowo-biały)	szt.	56 - 62	972 - 1 074

| pojedynczy wymiar na palecie | z jednej kostki uzyska się 0,165 m² powierzchni |

PRODUKT NA STRONIE WWW

KOLORYSTYKA



ZESKANUJ
QR KOD
I POZNAJ
SZCZEGÓŁY
PRODUKTU!



taupe

KOSTKI SZLACHETNE

FAKTURA: GŁADKA | GR. [CM]: 6

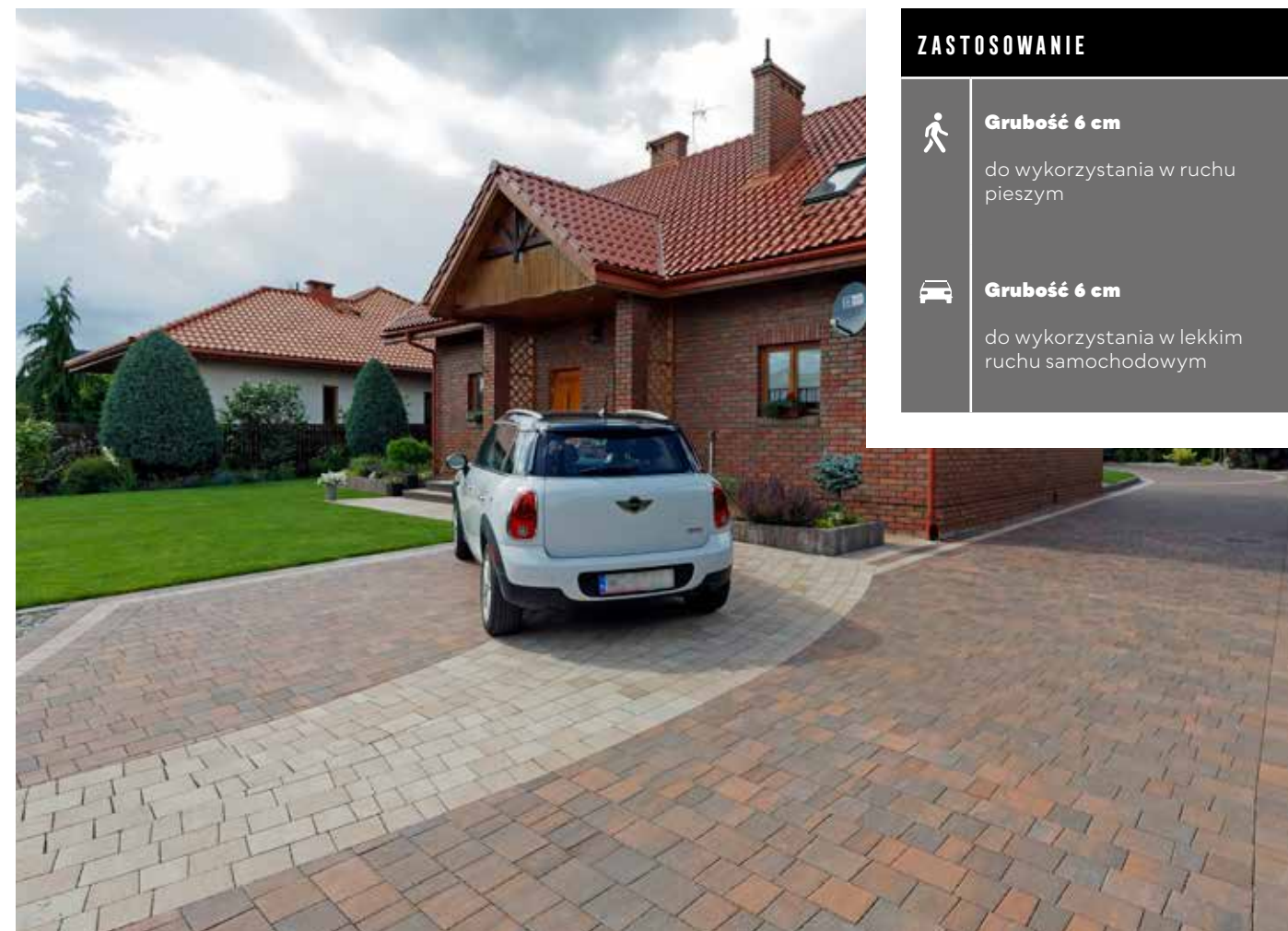

ZASTOSOWANIE

 **Grubość 6 cm**
do wykorzystania w ruchu
pieszym

 **Grubość 6 cm**
do wykorzystania w lekkim
ruchu samochodowym

POLBRUK GRANITO

GR. [CM]	WYMIARY [CM]	FAKTURA	KOLORYSTYKA	J.M.	PAKOWANIE	
					ILOŚĆ NA PALECIE	WAGA KG
6	9/10×16 13/12×16 16/17×16 21/20×16	gładka	latte (biało-jasnopiaskowy), hawaii (brązowo-pomarańczowy)	m ²	9.34 - 11.21	1 281 - 1 534

| komplet wymiarów na palecie | † produkt dostępny na zamówienie |

PRODUKT NA STRONIE WWW

KOLORYSTYKA



ZESKANUJ
QR KOD
I POZNAJ
SZCZEGÓŁY
PRODUKTU!



latte

hawaii

KOSTKI SZLACHETNE

FAKTURA: GŁADKA | GR. [CM]: 6



ZASTOSOWANIE



Grubość 6 cm

do wykorzystania w ruchu pieszym



Grubość 6 cm

do wykorzystania w lekkim ruchu samochodowym

KOSTKI SZLACHETNE

FAKTURA: GŁADKA | GR. [CM]: 6



ZASTOSOWANIE



Grubość 6 cm

do wykorzystania w ruchu pieszym



Grubość 6 cm

do wykorzystania w lekkim ruchu samochodowym

POLBRUK IDEO

GR. [CM]	WYMIARY [CM]	DOSTĘPNOŚĆ W REGIONIE	FAKTURA	KOLORYSTYKA	J.M.	PAKOWANIE	
						ILOŚĆ NA PALECIE	WAGA KG
6	24x12 24x16 30x16 30x20 40x20	Centrum	gładka	nerino (biało-szaro-czarny), cosmo (grafitowo-szary), onyx (biało-szaro-pomarańczowy), latte (biało-jasnopskowy), hawaii (brązowo-pomarańczowy), cortado (brązowo-biały)	m ²	10 - 11.88	1 370 - 1 624
	Południe	nerino (biało-szaro-czarny), onyx (biało-szaro-pomarańczowy), latte (biało-jasnopskowy), hawaii (brązowo-pomarańczowy), boho (biało-grafitowo-ochrowy), cortado (brązowo-biały)					

| komplet wymiarów na palecie | kolorystyka Polbruk Ideo dostępna w Regionach Zachód i Północ na stronie 21 | podział regionalny na stronie 4 – 5 |

PRODUKT NA STRONIE WWW

KOLORYSTYKA

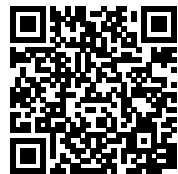

ZESKANUJ QR KOD I POZNAJ SZCZEGÓŁY PRODUKTU!

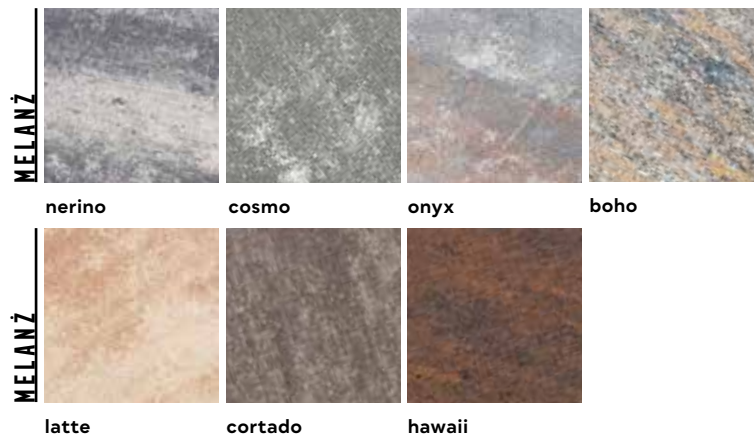

POLBRUK IDEO

GR. [CM]	WYMIARY [CM]	DOSTĘPNOŚĆ W REGIONIE	FAKTURA	KOLORYSTYKA	J.M.	PAKOWANIE	
						ILOŚĆ NA PALECIE	WAGA KG
6	24x12 24x16 30x16 30x20 40x20	Zachód	gładka	nerino (biało-szaro-czarny), onyx (biało-szaro-pomarańczowy), latte (biało-jasnopskowy), hawaii (brązowo-pomarańczowy), masala (brązowo-beżowy)	m ²	10 - 11.88	1 370 - 1 624
	Północ	nerino (biało-szaro-czarny), onyx (biało-szaro-pomarańczowy), latte (biało-jasnopskowy), hawaii (brązowo-pomarańczowy)					

| komplet wymiarów na palecie | kolorystyka Polbruk Ideo dostępna w Regionach Centrum i Południe na stronie 20 | podział regionalny na stronie 4 – 5 |

PRODUKT NA STRONIE WWW

KOLORYSTYKA



ZESKANUJ QR KOD I POZNAJ SZCZEGÓŁY PRODUKTU!

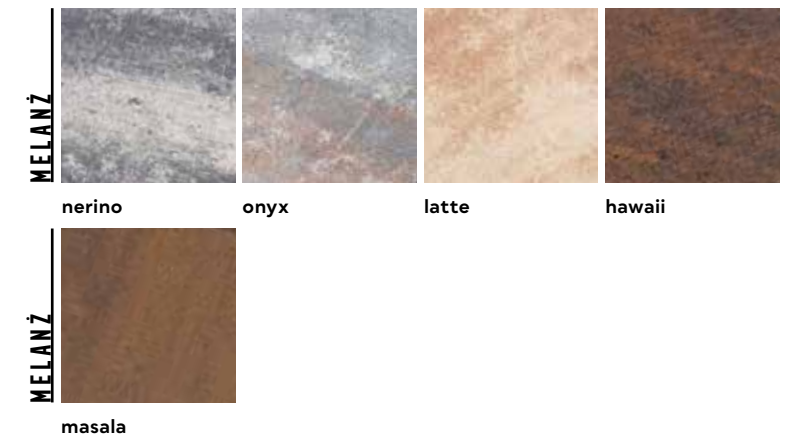

KOSTKI SZLACHETNE

FAKTURA: DROBNOPLUKANA | GR. [CM]: 6

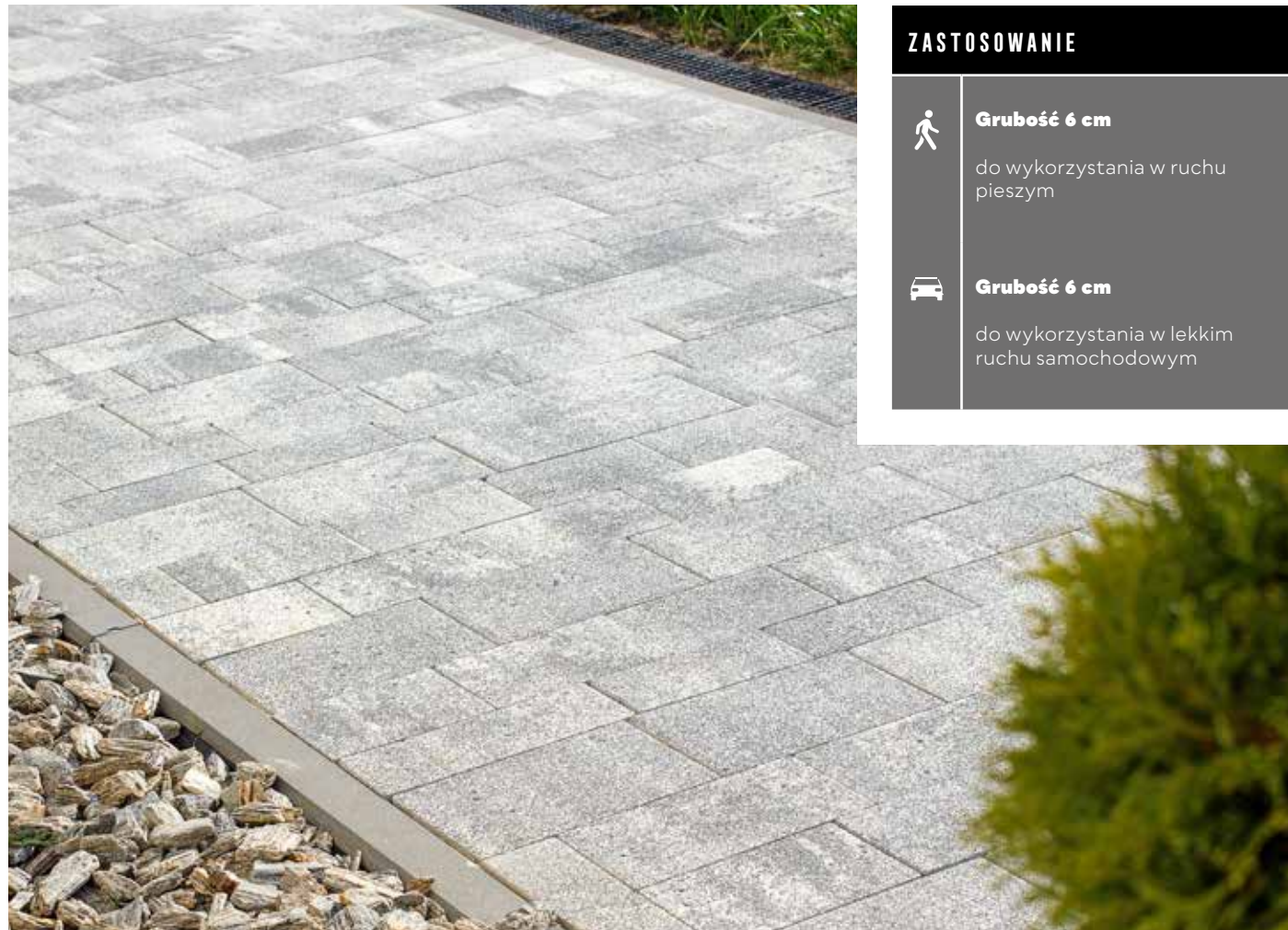

ZASTOSOWANIE



Grubość 6 cm

do wykorzystania w ruchu pieszym



Grubość 6 cm

do wykorzystania w lekkim ruchu samochodowym

POLBRUK IDEO

GR. [CM]	WYMIARY [CM]	FAKTURA	KOLORYSTYKA	J.M.	PAKOWANIE	
					ILOŚĆ NA PALECIE	WAGA KG
6	24x12	plukana (drobnoplukana)	bianka (biało-jasnoszary), inez (jasnoszary)*, ritmo (grafitowo-jasnoszary), ardo (ciemnoszary)*	m ²	10 - 11.88	1 370 - 1 624
	24x16					
	30x16					
	30x20					
	40x20					

| komplet wymiarów na palecie | *kolor dostępny wyłącznie w Regionie Zachodnim | podział regionalny na stronie 4 – 5 |

PRODUKT NA STRONIE WWW

KOLORYSTYKA



ZESKANUJ QR KOD I POZNAJ SZCZEGÓŁY PRODUKTU!

DROBNOPLUKANA



bianka

inez

ritmo

ardo

KOSTKI SZLACHETNE

FAKTURA: GŁADKA | GR. [CM]: 4,5



ZASTOSOWANIE



Grubość 4,5 cm

do wykorzystania na tarasy, ścieżki oraz alejki



Grubość 4,5 cm

do wykorzystania w ruchu pieszym

PŁYTA TARASOWA

POLBRUK LAMELL

GR. [CM]	WYMIARY [CM]	DOSTĘPNOŚĆ W REGIONIE	FAKTURA	KOLORYSTYKA	J.M.	PAKOWANIE	
						ILOŚĆ NA PALECIE	WAGA KG
4,5	60x40	Centrum	gładka*	nerino (biało-szaro-czarny), ivory (biało-beżowy), latte (biało-jasnopiaskowy), cortado (brązowo-biały)	szt.	48	1 220
		Południe		nerino (biało-szaro-czarny), ivory (biało-beżowy), latte (biało-jasnopiaskowy), cortado (brązowo-biały)			
		Zachód		nerino (biało-szaro-czarny), ivory (biało-beżowy), latte (biało-jasnopiaskowy), cortado (brązowo-biały)			
		Północ		nerino (biało-szaro-czarny), latte (biało-jasnopiaskowy)			

| pojedynczy wymiar na palecie | *produkt z minifazą w Regionie Centralnym i Regionie Południowym, produkt bez fazy w Regionie Zachodnim i Regionie Północnym | podział regionalny na stronie 4 – 5 |

PRODUKT NA STRONIE WWW

KOLORYSTYKA



ZESKANUJ QR KOD I POZNAJ SZCZEGÓŁY PRODUKTU!

MELANŻ



nerino

ivory

latte



cortado

KOSTKI SZLACHETNE

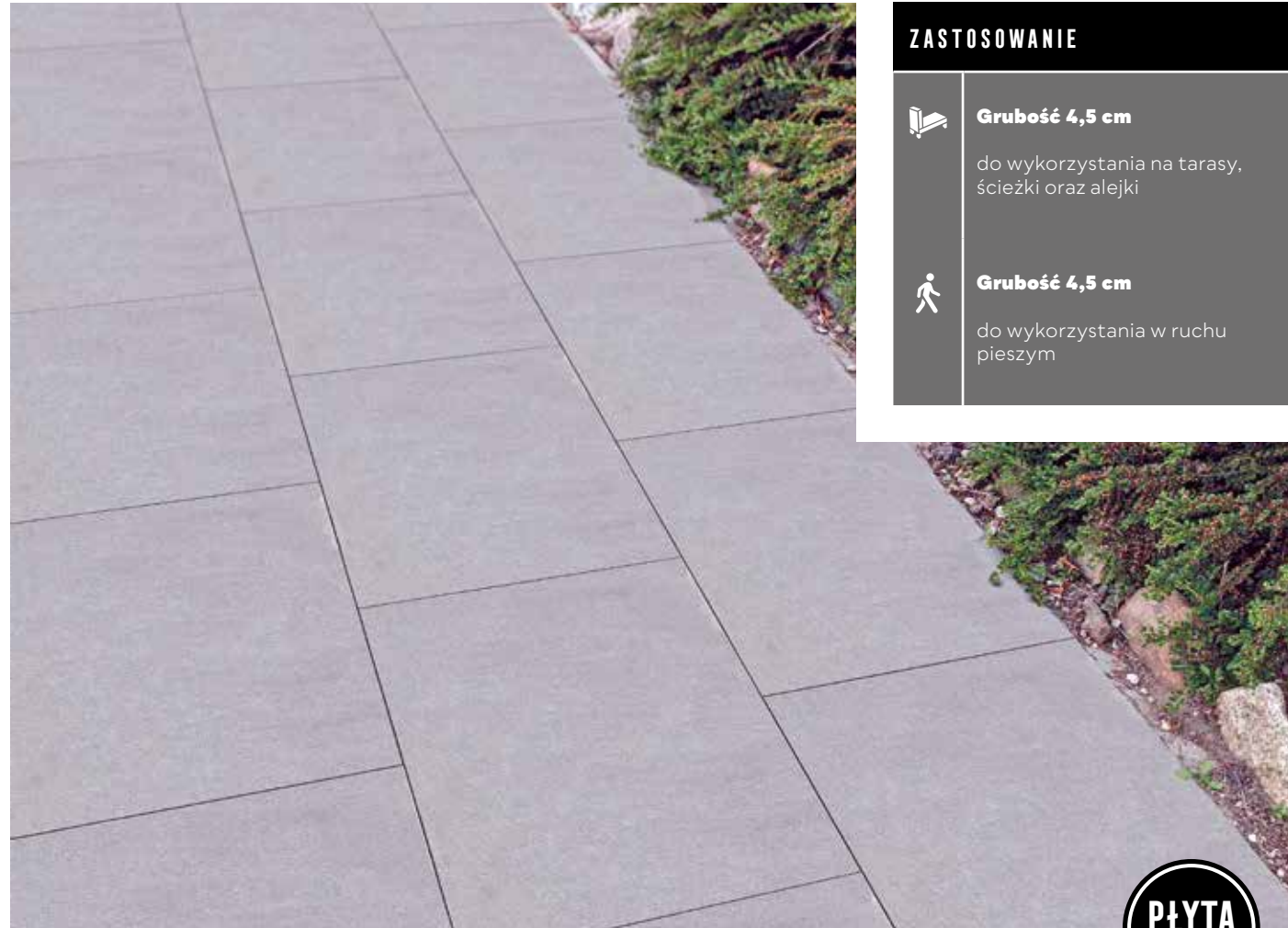
FAKTURA: GŁADKA | GR. [CM]: 4,5



ZASTOSOWANIE

-  **Grubość 4,5 cm**
do wykorzystania na tarasy, ścieżki oraz alejki
-  **Grubość 4,5 cm**
do wykorzystania w ruchu pieszym



POLBRUK LAMELL

GR. [CM]	WYMIARY [CM]	DOSTĘPNOŚĆ W REGIONIE	FAKTURA	KOLORYSTYKA	J.M.	PAKOWANIE	
						IŁOŚĆ NA PALECIE	WAGA KG
4,5	60×40	Wszystkie Regiony	gładka*	stalowy, bazaltowy	szt.	48	1 220
		Centrum		grafitowy			

| pojedynczy wymiar na palecie | *produkt z minifazą w Regionie Centralnym i Regionie Południowym, produkt bez fazy w Regionie Zachodnim i Regionie Północnym | podział regionalny na stronie 4 - 5 |

PRODUKT NA STRONIE WWW



ZESKANUJ QR KOD I POZNAJ SZCZEGÓŁY PRODUKTU!

KOLORYSTYKA



stalowy

bazaltowy



grafitowy

KOSTKI SZLACHETNE

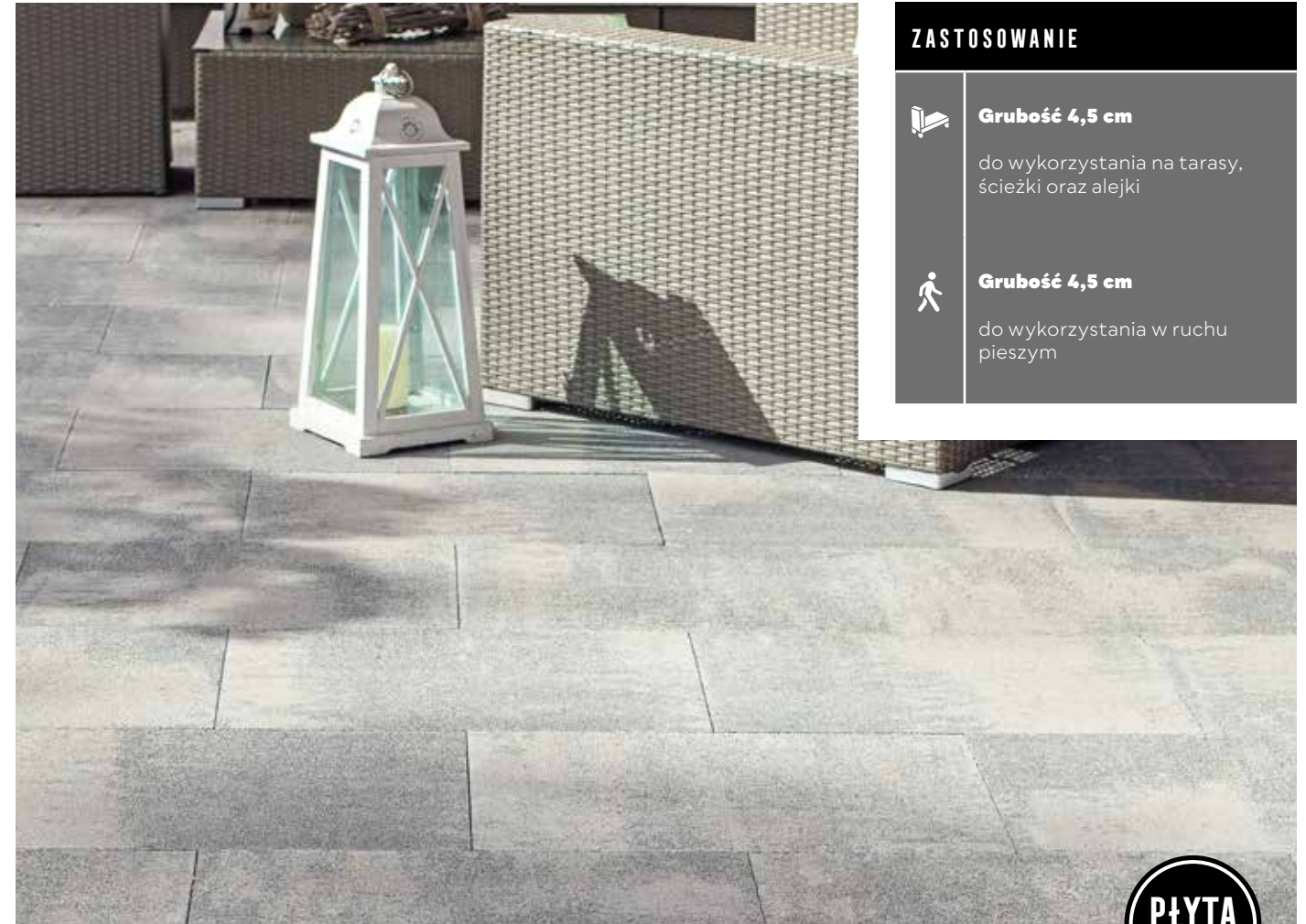
FAKTURA: DROBNOPŁUKANA | GR. [CM]: 4,5



ZASTOSOWANIE

-  **Grubość 4,5 cm**
do wykorzystania na tarasy, ścieżki oraz alejki
-  **Grubość 4,5 cm**
do wykorzystania w ruchu pieszym



POLBRUK LAMELL

GR. [CM]	WYMIARY [CM]	FAKTURA	KOLORYSTYKA	J.M.	PAKOWANIE	
					IŁOŚĆ NA PALECIE	WAGA KG
4,5	60×40	płukana* (drobnopełukana)	bianka (biało-jasnoszary)**, ritmo (grafitowo-jasnoszary)	szt.	48	1 220

| pojedynczy wymiar na palecie | *produkt z minifazą w Regionie Centralnym i Regionie Południowym, produkt bez fazy w Regionie Zachodnim i Regionie Północnym | **kolor dostępny w Regionie Centralnym | podział regionalny na stronie 4 - 5 |

PRODUKT NA STRONIE WWW



ZESKANUJ QR KOD I POZNAJ SZCZEGÓŁY PRODUKTU!

KOLORYSTYKA

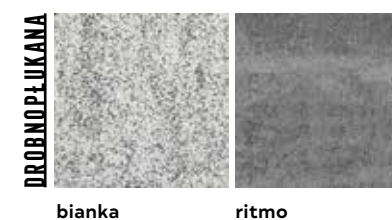

bianka

ritmo

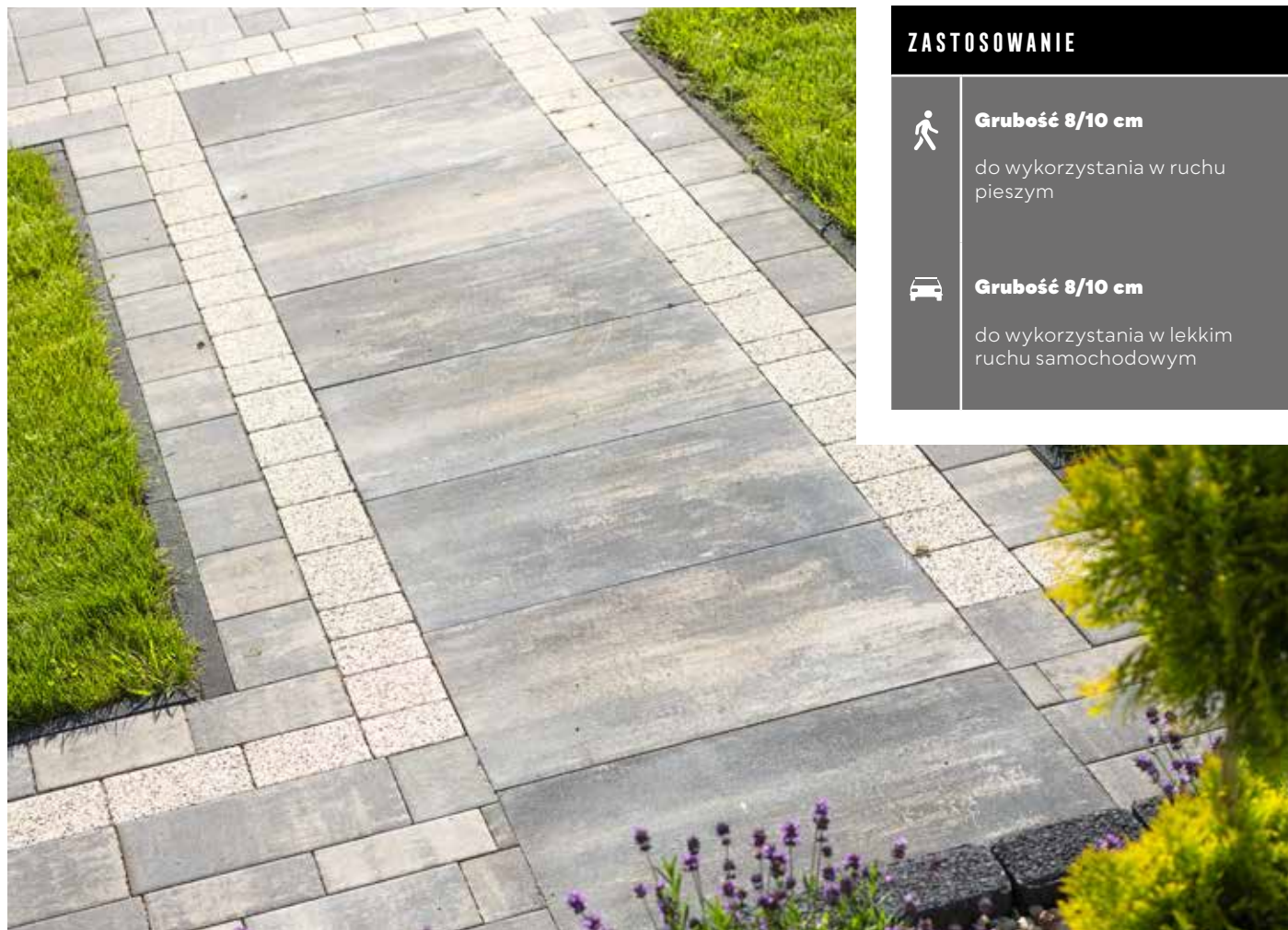

ZASTOSOWANIE



Grubość 8/10 cm

do wykorzystania w ruchu pieszym



Grubość 8/10 cm

do wykorzystania w lekkim ruchu samochodowym

POLBRUK MAGNA

GR. [CM]	WYMIARY [CM]	FAKTURA	KOLORYSTYKA	J.M.	PAKOWANIE	
					ILOŚĆ NA PALECIE	WAGA KG
8 t	50x75	gładka	nerino (biało-szaro-czarny), latte (biało-jasnopiaskowy)	szt.	16 - 18	1134 - 1273
	75x100				8 - 9	1134 - 1273
10 t	50x75		nerino (biało-szaro-czarny)		12 - 20	1064 - 1760

| pojedynczy wymiar na palecie | t produkt dostępny na zamówienie |

PRODUKT NA STRONIE WWW

KOLORYSTYKA



ZESKANUJ QR KOD I POZNAJ SZCZEGÓŁY PRODUKTU!



MELANŻ

nerino

latte



| ↻ | Polbruk **Petra** | faktura: gładka | kolor: onyx | więcej s. 42

| ↻ | Polbruk **Lamell** | faktura: gładka | kolor: nerino | więcej s. 23 | Obrzeże **Endo** | faktura: gładka | kolor: grafitowy | więcej s. 100

| ← | Polbruk **Urbanika** | faktura: gładka | kolor: szary | więcej s. 81



WWW.POLBRUK.PL
/PL/INSPIRACJE



KOSTKI SZLACHETNE

FAKTURA: GŁADKA | GR. [CM]: 6



ZASTOSOWANIE



Grubość 6 cm

do wykorzystania w ruchu pieszym



użyjcie **Polbruk Metrik** do lekkiego ruchu drogowego – sprawdź Warunki Zabudowy, s. 155 – 157

KOSTKI SZLACHETNE

FAKTURA: GŁADKA | GR. [CM]: 6



ZASTOSOWANIE



Grubość 6 cm

do wykorzystania w ruchu pieszym



użyjcie **Polbruk Metrik** do lekkiego ruchu drogowego – sprawdź Warunki Zabudowy, s. 155 – 157

POLBRUK METRIK

GR. [CM]	WYMIARY [CM]	FAKTURA	KOLORYSTYKA	J.M.	PAKOWANIE	
					ILOŚĆ NA PALECIE	WAGA KG
6	7×28	gładka	nerino (biało-szaro-czarny), korten (grafitowo-brązowo-pomarańczowy) †	m ²	8.9	1 222

| pojedynczy wymiar na palecie | † kolor dostępny na zamówienie |

PRODUKT NA STRONIE WWW

KOLORYSTYKA



ZESKANUJ QR KOD I POZNAJ SZCZEGÓŁY PRODUKTU!

MELANŻ



nerino

korten

POLBRUK METRIK

GR. [CM]	WYMIARY [CM]	DOSTĘPNOŚĆ W REGIONIE	FAKTURA	KOLORYSTYKA	J.M.	PAKOWANIE	
						ILOŚĆ NA PALECIE	WAGA KG
6	7×28	Wszystkie Regiony Centrum	gładka	biały, stalowy, bazaltowy grafitowy	m ²	8.9	1 222

| pojedynczy wymiar na palecie | podział regionalny na stronie 4 – 5 |

PRODUKT NA STRONIE WWW

KOLORYSTYKA



ZESKANUJ QR KOD I POZNAJ SZCZEGÓŁY PRODUKTU!

MONOKOLOR



biały

stalowy

bazaltowy

grafitowy

KOSTKI SZLACHETNE

FAKTURA: GŁADKA | GR. [CM]: 6



ZASTOSOWANIE

- Grubość 6 cm**
do wykorzystania na tarasy, ścieżki oraz alejki
- Grubość 6 cm**
do wykorzystania w ruchu pieszym
- użycie **Polbruk Multicomplex** do lekkiego ruchu drogowego – sprawdź Warunki Zabudowy, s. 155 – 157



POLBRUK MULTICOMPLEX

GR. [CM]	WYMIARY [CM]	DOSTĘPNOŚĆ W REGIONIE	FAKTURA	KOLORYSTYKA	J.M.	PAKOWANIE	
						ILOŚĆ NA PALECIE	WAGA KG
6	20×40 40×40 60×40	Centrum	gładka	nerino (biało-szaro-czarny), ivory (biało-beżowy), latte (biało-jasnopiaskowy), cortado (brązowo-biały)	m ²	9.6 - 12	1 316 - 1 640
		Południe		nerino (biało-szaro-czarny), ivory (biało-beżowy), latte (biało-jasnopiaskowy), cortado (brązowo-biały)			

| komplet wymiarów na palecie | kolorystyka Polbruk MultiComplex dostępna w Regionach Zachód i Północ na stronie 31 | podział regionalny na stronie 4 – 5 |

PRODUKT NA STRONIE WWW



ZESKANUJ QR KOD I POZNAJ SZCZEGÓŁY PRODUKTU!

KOLORYSTYKA



KOSTKI SZLACHETNE

FAKTURA: GŁADKA | GR. [CM]: 6



ZASTOSOWANIE

- Grubość 6 cm**
do wykorzystania na tarasy, ścieżki oraz alejki
- Grubość 6 cm**
do wykorzystania w ruchu pieszym
- użycie **Polbruk Multicomplex** do lekkiego ruchu drogowego – sprawdź Warunki Zabudowy, s. 155 – 157



POLBRUK MULTICOMPLEX

GR. [CM]	WYMIARY [CM]	DOSTĘPNOŚĆ W REGIONIE	FAKTURA	KOLORYSTYKA	J.M.	PAKOWANIE	
						ILOŚĆ NA PALECIE	WAGA KG
6	20×40 40×40 60×40	Zachód	gładka	nerino (biało-szaro-czarny), alpen (szaro-czarny), ivory (biało-beżowy), latte (biało-jasnopiaskowy), cortado (brązowo-biały), masala (brązowo-beżowy)	m ²	9.6 - 12	1 316 - 1 640
		Północ		nerino (biało-szaro-czarny), latte (biało-jasnopiaskowy)			

| komplet wymiarów na palecie | kolorystyka Polbruk MultiComplex dostępna w Regionach Centrum i Południe na stronie 30 | podział regionalny na stronie 4 – 5 |

PRODUKT NA STRONIE WWW



ZESKANUJ QR KOD I POZNAJ SZCZEGÓŁY PRODUKTU!

KOLORYSTYKA



KOSTKI SZLACHETNE

FAKTURA: GŁADKA | GR. [CM]: 6

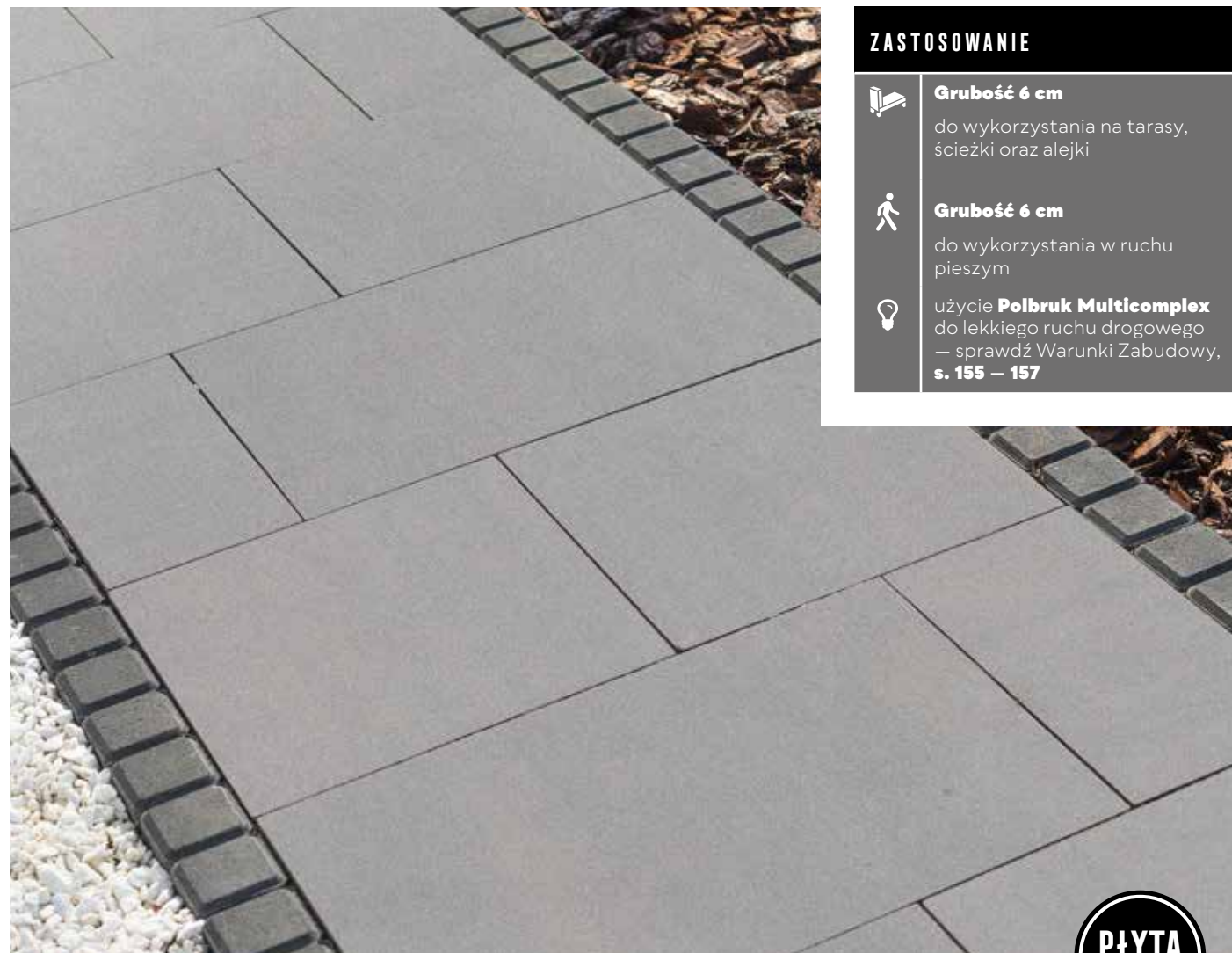

ZASTOSOWANIE

-  **Grubość 6 cm**
do wykorzystania na tarasy, ścieżki oraz alejki
-  **Grubość 6 cm**
do wykorzystania w ruchu pieszym
-  użycie **Polbruk Multicomplex** do lekkiego ruchu drogowego – sprawdź Warunki Zabudowy, s. 155 – 157



POLBRUK MULTICOMPLEX

GR. [CM]	WYMIARY [CM]	FAKTURA	KOLORYSTYKA	J.M.	PAKOWANIE	
					ILOŚĆ NA PALECIE	WAGA KG
6	20×40	gładka	stalowy, bazaltowy	m ²	9.6 - 12	1 316 - 1 640
	40×40					
	60×40					

| komplet wymiarów na palecie | ☞ produkt dostępny na zamówienie |

PRODUKT NA STRONIE WWW



ZESKANUJ QR KOD I POZNAJ SZCZEGÓŁY PRODUKTU!

KOLORYSTYKA



stalowy



bazaltowy

KOSTKI SZLACHETNE

FAKTURA: GŁADKA | GR. [CM]: 4



ZASTOSOWANIE

-  **Grubość 4 cm**
do wykorzystania na tarasy, ścieżki, alejki oraz w ruchu pieszym
-  **Grubość 4 cm**
do wykorzystania w lekkim ruchu samochodowym

POLBRUK NAPOLI

GR. [CM]	WYMIARY [CM]	DOSTĘPNOŚĆ W REGIONIE	FAKTURA	KOLORYSTYKA	J.M.	PAKOWANIE	
						ILOŚĆ NA PALECIE	WAGA KG
4	7×14 14×14 21×14	Centrum	gładka	nerino (biało-szaro-czarny), latte (biało-jasnopiaskowy), galia (brązowo-pomarańczowo-kremowy), barwy jesieni (żółto-czerwono-brązowy), hawaii (brązowo-pomarańczowy)	m ²	16	1 460
		Południe		nerino (biało-szaro-czarny), latte (biało-jasnopiaskowy), galia (brązowo-pomarańczowo-kremowy), barwy jesieni (żółto-czerwono-brązowy), cortado (brązowo-biały)			
		Zachód		nerino (biało-szaro-czarny), barwy jesieni (żółto-czerwono-brązowy)			
		Północ		nerino (biało-szaro-czarny), barwy jesieni (żółto-czerwono-brązowy)			

| komplet wymiarów na palecie | podział regionalny na stronie 4 - 5 |

PRODUKT NA STRONIE WWW



ZESKANUJ QR KOD I POZNAJ SZCZEGÓŁY PRODUKTU!

KOLORYSTYKA



nerino

latte

galia

barwy jesieni

cortado

hawaii

KOSTKI SZLACHETNE

FAKTURA: GŁADKA | GR. [CM]: 6



ZASTOSOWANIE



Grubość 6 cm

do wykorzystania w ruchu pieszym



Grubość 6 cm

do wykorzystania w lekkim ruchu samochodowym

POLBRUK NAPOLI

GR. [CM]	WYMIARY [CM]	DOSTĘPNOŚĆ W REGIONIE	FAKTURA	KOLORYSTYKA	J.M.	PAKOWANIE	
						ILOŚĆ NA PALECIE	WAGA KG
6	7x14 14x14 21x14	Centrum	gładka	nerino (biało-szaro-czarny), onyx (biało-szaro-pomarańczowy), latte (biało-jasnopiaskowy), galia (brązowo-pomarańczowo-kremowy), barwy jesieni (żółto-czerwono-brązowy), cortado (brązowo-biały), hawaii (brązowo-pomarańczowy)	m ²	10 - 11	1370 - 1505
		Południe		nerino (biało-szaro-czarny), onyx (biało-szaro-pomarańczowy), latte (biało-jasnopiaskowy), galia (brązowo-pomarańczowo-kremowy), barwy jesieni (żółto-czerwono-brązowy), cortado (brązowo-biały)			

| komplet wymiarów na palecie | kolorystyka Polbruk Napoli dostępna w Regionach Zachód i Północ na stronie 35 | podział regionalny na stronie 4 – 5 |

PRODUKT NA STRONIE WWW

KOLORYSTYKA



ZESKANUJ QR KOD I POZNAJ SZCZEGÓŁY PRODUKTU!

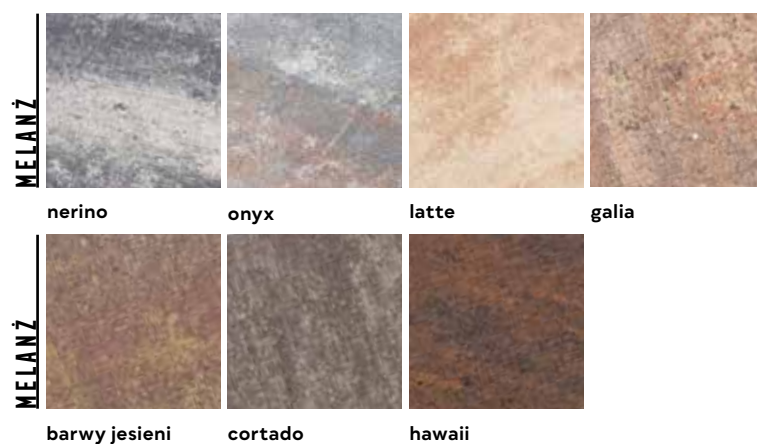

KOSTKI SZLACHETNE

FAKTURA: GŁADKA | GR. [CM]: 6



ZASTOSOWANIE



Grubość 6 cm

do wykorzystania w ruchu pieszym



Grubość 6 cm

do wykorzystania w lekkim ruchu samochodowym

POLBRUK NAPOLI

GR. [CM]	WYMIARY [CM]	DOSTĘPNOŚĆ W REGIONIE	FAKTURA	KOLORYSTYKA	J.M.	PAKOWANIE	
						ILOŚĆ NA PALECIE	WAGA KG
6	7x14 14x14 21x14	Zachód	gładka	nerino (biało-szaro-czarny), onyx (biało-szaro-pomarańczowy), latte (biało-jasnopiaskowy), galia (brązowo-pomarańczowo-kremowy), barwy jesieni (żółto-czerwono-brązowy), masala (brązowo-beżowy)	m ²	10 - 11	1370 - 1505
		Północ		nerino (biało-szaro-czarny), onyx (biało-szaro-pomarańczowy), latte (biało-jasnopiaskowy), galia (brązowo-pomarańczowo-kremowy), barwy jesieni (żółto-czerwono-brązowy)			

| komplet wymiarów na palecie | kolorystyka Polbruk Napoli dostępna w Regionach Centrum i Południe na stronie 34 | podział regionalny na stronie 4 – 5 |

PRODUKT NA STRONIE WWW

KOLORYSTYKA



ZESKANUJ QR KOD I POZNAJ SZCZEGÓŁY PRODUKTU!



KOSTKI SZLACHETNE

FAKTURA: GŁADKA | GR. [CM]: 8



ZASTOSOWANIE



Grubość 8 cm

do wykorzystania w ruchu kołowym powyżej 3,5 t

KOSTKI SZLACHETNE

FAKTURA: PŁUKANA | GR. [CM]: 4/6/8

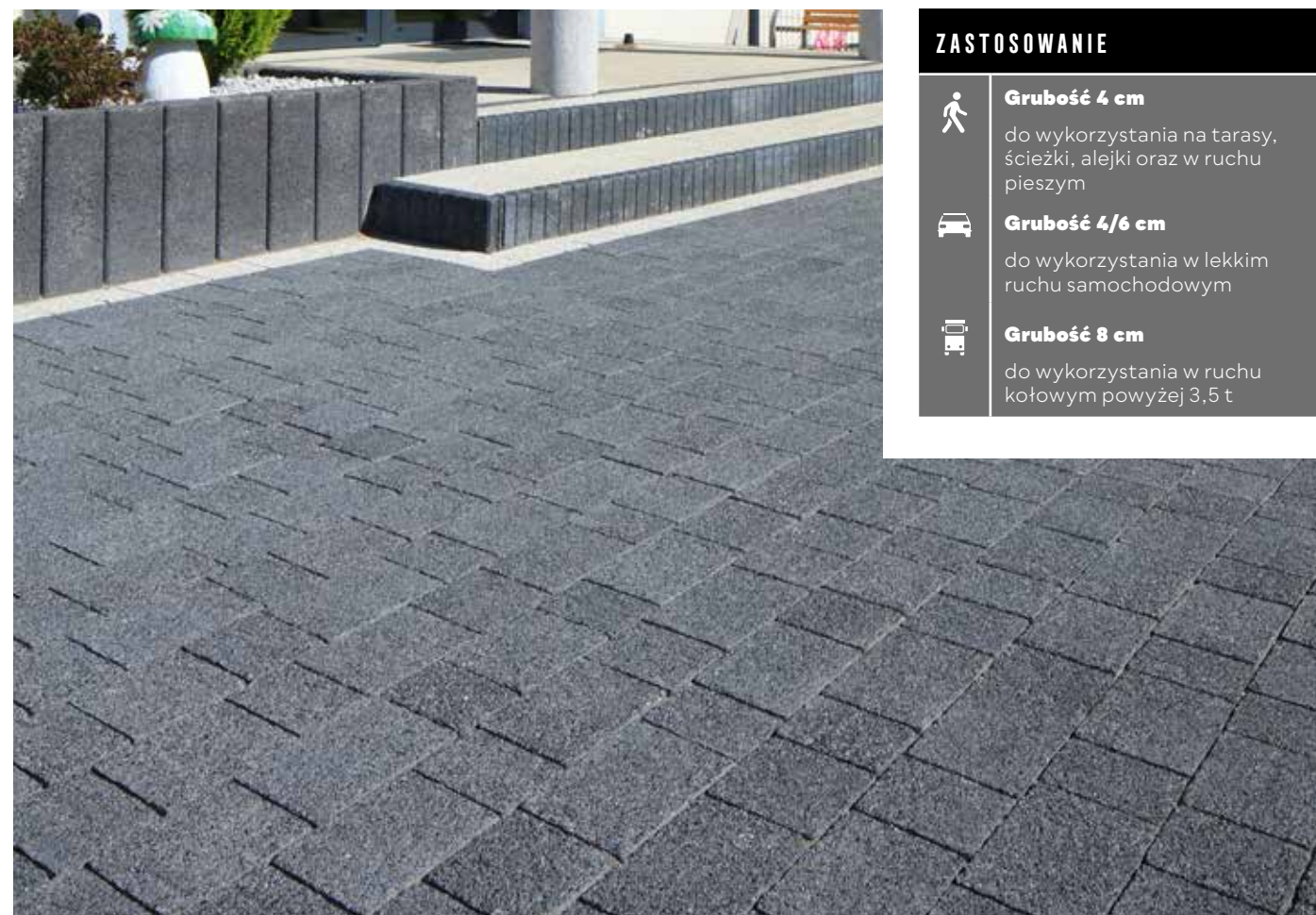

ZASTOSOWANIE



Grubość 4 cm

do wykorzystania na tarasy, ścieżki, alejki oraz w ruchu pieszym



Grubość 4/6 cm

do wykorzystania w lekkim ruchu samochodowym



Grubość 8 cm

do wykorzystania w ruchu kołowym powyżej 3,5 t

POLBRUK NAPOLI

GR. [CM]	WYMIARY [CM]	FAKTURA	KOLORYSTYKA	J.M.	PAKOWANIE	
					ILOŚĆ NA PALECIE	WAGA KG
8	7×14 14×14 21×14	gładka	nerino (biało-szaro-czarny)	m ²	8	1460

| komplet wymiarów na palecie | ☞ produkt dostępny na zamówienie |

PRODUKT NA STRONIE WWW

KOLORYSTYKA



ZESKANUJ
QR KOD
I POZNAJ
SZCZEGÓŁY
PRODUKTU!



MELANŻ

nerino

POLBRUK NAPOLI

GR. [CM]	WYMIARY [CM]	FAKTURA	KOLORYSTYKA	J.M.	PAKOWANIE	
					ILOŚĆ NA PALECIE	WAGA KG
4					16	1460
6	7×14 14×14 21×14	płukana	szary, grafitowy	m ²	10 - 11	1370 - 1505
8					8	1460

| komplet wymiarów na palecie | ☞ produkt dostępny na zamówienie |

PRODUKT NA STRONIE WWW

KOLORYSTYKA



ZESKANUJ
QR KOD
I POZNAJ
SZCZEGÓŁY
PRODUKTU!



PŁUKANA

szary

grafitowy

KOSTKI SZLACHETNE

FAKTURA: GŁADKA | GR. [CM]: 6



ZASTOSOWANIE



Grubość 6 cm

do wykorzystania w lekkim ruchu samochodowym

POLBRUK NOSTALITE PRIMA

GR. [CM]	WYMIARY [CM]	FAKTURA	KOLORYSTYKA	J.M.	PAKOWANIE	
					ILOŚĆ NA PALECIE	WAGA KG
6	9x12	gładka	galia (brązowo-pomarańczowo-kremowy)	m ²	10 - 11.4	1370 - 1559
	12x12					
	18x12					

| komplet wymiarów na palecie | produkt dostępny na zamówienie wyłącznie w Regionie Zachodnim | podział regionalny na stronie 4 – 5 |

PRODUKT NA STRONIE WWW

KOLORYSTYKA



ZESKANUJ
QR KOD
I POZNAJ
SZCZEGÓŁY
PRODUKTU!



MELANŻ

galia

KOSTKI SZLACHETNE

FAKTURA: GŁADKA | GR. [CM]: 6



ZASTOSOWANIE



Grubość 6 cm

do wykorzystania w ruchu pieszym



użyjcie **Polbruk Oland II** do lekkiego ruchu drogowego – sprawdź Warunki Zabudowy, s. 155 – 157

POLBRUK OLAND II

GR. [CM]	WYMIARY [CM]	DOSTĘPNOŚĆ W REGIONIE	FAKTURA	KOLORYSTYKA	J.M.	PAKOWANIE	
						ILOŚĆ NA PALECIE	WAGA KG
6	14x21	Wszystkie Regiony**	gładka	nerino (biało-szaro-czarny), ivory (biało-beżowy)	m ²	9.6	1 316
	14x31						
	14x42						

POLBRUK OLAND*

GR. [CM]	WYMIARY [CM]	DOSTĘPNOŚĆ W REGIONIE	FAKTURA	KOLORYSTYKA	J.M.	PAKOWANIE	
						ILOŚĆ NA PALECIE	WAGA KG
6	14x28	Zachód	gładka	nerino (biało-szaro-czarny)	m ²	9.6	1 316
	14x42						
	14x56						

| komplet wymiarów na palecie | *dostępny w Regionie Zachodnim (Tarnowskie Góry, Opole), w pozostałych regionach do wyczerpania zapasów | **w Regionie Zachodnim dostępny w Legnicy | podział regionalny na stronie 4 – 5 |

PRODUKT NA STRONIE WWW

KOLORYSTYKA

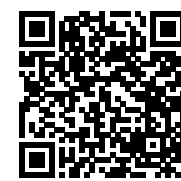

ZESKANUJ
QR KOD
I POZNAJ
SZCZEGÓŁY
PRODUKTU!



MELANŻ

nerino

ivory

KOSTKI SZLACHETNE

FAKTURA: GŁADKA | GR. [CM]: 6



ZASTOSOWANIE



Grubość 6 cm

do wykorzystania w ruchu pieszym



użyjcie **Polbruk Oland II** do lekkiego ruchu drogowego – sprawdź Warunki Zabudowy, s. 155 – 157

POLBRUK OLAND II

GR. [CM]	WYMIARY [CM]	DOSTĘPNOŚĆ W REGIONIE	FAKTURA	KOLORYSTYKA	J.M.	PAKOWANIE	
						ILOŚĆ NA PALECIE	WAGA KG
6	14×21	Wszystkie Regiony**	gładka	biały, stalowy, bazaltowy	m ²	9.6	1 316
	14×31						
	14×42	Centrum		grafitowy			

POLBRUK OLAND*

GR. [CM]	WYMIARY [CM]	DOSTĘPNOŚĆ W REGIONIE	FAKTURA	KOLORYSTYKA	J.M.	PAKOWANIE	
						ILOŚĆ NA PALECIE	WAGA KG
6	14×28	Zachód	gładka	biały, stalowy, bazaltowy	m ²	9.6	1 316
	14×42						
	14×56						

| komplet wymiarów na palecie | *dostępny w Regionie Zachodnim, w pozostałych regionach do wyczerpania zapasów | **w Regionie Zachodnim dostępny w Legnicy | podział regionalny na stronie 4 - 5 |

PRODUKT NA STRONIE WWW

KOLORYSTYKA



ZESKANUJ QR KOD I POZNAJ SZCZEGÓŁY PRODUKTU!

MONOKOLOR



biały



stalowy



bazaltowy

KLASYCZNE



grafitowy

KOSTKI SZLACHETNE

FAKTURA: DROBNOPLUKANA | GR. [CM]: 6



ZASTOSOWANIE



Grubość 6 cm

do wykorzystania w ruchu pieszym



użyjcie **Polbruk Oland II** do lekkiego ruchu drogowego – sprawdź Warunki Zabudowy, s. 155 – 157

POLBRUK OLAND II

GR. [CM]	WYMIARY [CM]	FAKTURA	KOLORYSTYKA	J.M.	PAKOWANIE	
					ILOŚĆ NA PALECIE	WAGA KG
6	14×21	płukana* (drobnoślukana)	inez (biało-jasnoszary), ardo (ciemnoszary)	m ²	9.6	1 316
	14×31					
	14×42					

| komplet wymiarów na palecie | *w Regionie Zachodnim dostępny w Legnicy |

PRODUKT NA STRONIE WWW

KOLORYSTYKA



ZESKANUJ QR KOD I POZNAJ SZCZEGÓŁY PRODUKTU!

DROBNOPLUKANA



inez



ardo

KOSTKI SZLACHETNE

FAKTURA: GŁADKA | GR. [CM]: 8



ZASTOSOWANIE



Grubość 8 cm

do wykorzystania w ruchu kołowym powyżej 3,5 t



WWW.POLBRUK.PL
/PL/GDZIE-KUPIC



| ⌂ | Polbruk **Commix** | faktura: **gładka** | kolor: **taupe** | więcej s. 14 – 15

| ↑ | Stopień **Grando 40** | faktura: **łamana**, kolor: **nerino** | więcej s. 126

| ← | Polbruk **Metrik** | faktura: **gładka** | kolor: **nerino** | więcej s. 28

| ↓ | Polbruk **Lamell** | faktura: **gładka** | kolor: **nerino** | więcej s. 23

| ↘ | Obrzeże **Endo** | faktura: **gładka** | kolor: **grafitowy** | więcej s. 100 | Palisada **Hestra** | faktura: **drobnoutwardzana** | kolor: **grafitowy** | więcej s. 118 – 119

POLBRUK PETRA

GR. [CM]	WYMIARY [CM]	FAKTURA	KOLORYSTYKA	J.M.	PAKOWANIE	
					ILOŚĆ NA PALECIE	WAGA KG
8	36,4×26,8	gładka	sahara (brązowo-piaskowy), onyx (biało-szaro-pomarańczowy), alpen (szaro-czarny) †	m ²	6.93	1268

| pojedynczy wymiar na palecie, bez elementów brzegowych | † kolor dostępny na zamówienie |

PRODUKT NA STRONIE WWW

KOLORYSTYKA



ZESKANUJ
QR KOD
I POZNAJ
SZCZEGÓŁY
PRODUKTU!



sahara

onyx

alpen





ZASTOSOWANIE



Grubość 8 cm

do wykorzystania w ruchu pieszym



Grubość 8 cm

do wykorzystania w lekkim ruchu samochodowym

NOWOŚĆ

POLBRUK PLANO

GR. [CM]	WYMIARY [CM]	FAKTURA	KOLORYSTYKA	J.M.	PAKOWANIE	
					ILOŚĆ NA PALECIE	WAGA KG
8	80×80	gładka	nerino (biało-szaro-czarny), ivory (biało-beżowy), stalowy, grafitowy	szt.	8	940
		płatana (drobnopłatana)	inez (biało-jasnoszary), ardo (ciemnoszary)			

| pojedynczy wymiar na palecie |

PRODUKT NA STRONIE WWW

KOLORYSTYKA

ZESKANUJ
QR KOD
I POZNAJ
SZCZEGÓŁY
PRODUKTU!

ZASTOSOWANIE



Grubość 8 cm

do wykorzystania w ruchu pieszym



Grubość 8 cm

do wykorzystania w lekkim ruchu samochodowym

NOWOŚĆ

POLBRUK PLANO MIX

GR. [CM]	WYMIARY [CM]	FAKTURA	KOLORYSTYKA	J.M.	PAKOWANIE	
					ILOŚĆ NA PALECIE	WAGA KG
8	50×80 40×80 30×80	gładka	nerino (biało-szaro-czarny), ivory (biało-beżowy), stalowy, grafitowy	m ²	7.68	1403
		płatana (drobnopłatana)	inez (biało-jasnoszary), ardo (ciemnoszary)			

| komplet wymiarów na palecie |

PRODUKT NA STRONIE WWW

KOLORYSTYKA

ZESKANUJ
QR KOD
I POZNAJ
SZCZEGÓŁY
PRODUKTU!

KOSTKI SZLACHETNE

FAKTURA: PŁUKANA | GR. [CM]: 6

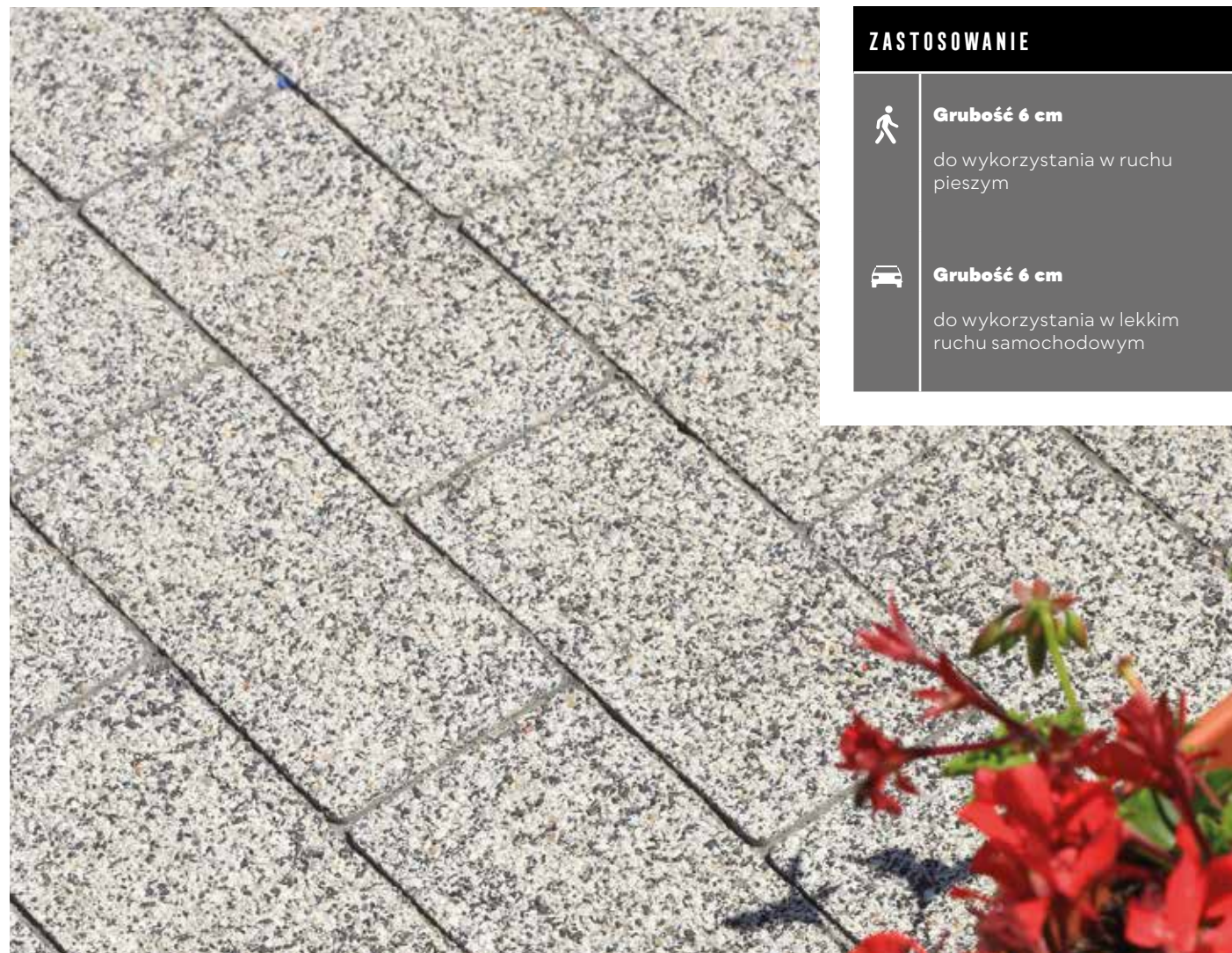

ZASTOSOWANIE



Grubość 6 cm

do wykorzystania w ruchu pieszym



Grubość 6 cm

do wykorzystania w lekkim ruchu samochodowym

WWW.POLBRUK.PL
/PL/GDZIE-KUPIC

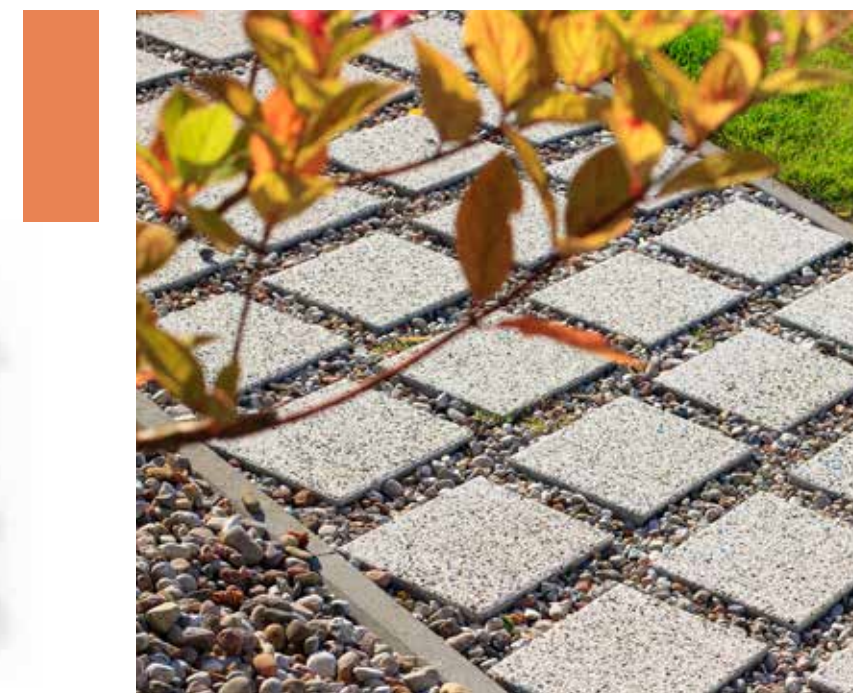

POLBRUK PROSTOKĄT PŁUKANY

GR. [CM]	WYMIARY [CM]	FAKTURA	KOLORYSTYKA	J.M.	PAKOWANIE	
					ILOŚĆ NA PALECIE	WAGA KG
6	20x10	płukana	szary, grafitowy	m ²	9.6 - 10.8	1316 - 1478

| komplet wymiarów na palecie z połówkami |

PRODUKT NA STRONIE WWW

KOLORYSTYKA



ZESKANUJ
QR KOD
I POZNAJ
SZCZEGÓŁY
PRODUKTU!

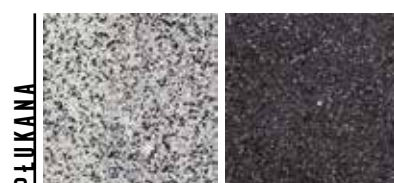

szary

grafitowy



| ↑ | Polbruk Trento
| faktura: **płukana** |
| kolor: **grafitowy** | więcej
s. 50 – 52

| ↖ | Polbruk Complex |
| faktura: **płukana** | kolor:
szary | więcej s. 16

| ← | Obrzeże Endo | faktura:
gładka | kolor: **grafitowy** |
więcej s. 100 | Polbruk
MultiComplex | faktura:
gładka | kolor: **nerino** |
więcej s. 30 – 31

KOSTKI SZLACHETNE

FAKTURA: GŁADKA | GR. [CM]: 6



ZASTOSOWANIE



Grubość 6 cm

do wykorzystania w ruchu pieszym



użycie Polbruk Toledo

do lekkiego ruchu drogowego
— sprawdź Warunki Zabudowy,
s. 155 – 157

NOWOŚĆ

POLBRUK TOLEDO

GR. [CM]	WYMIARY [CM]	DOSTĘPNOŚĆ W REGIONIE	FAKTURA	KOLORYSTYKA	J.M.	PAKOWANIE	
						ILOŚĆ NA PALECIE	WAGA KG
6	15x15 15x30 30x30 30x45	Centrum	gładka	nerino (biało-szaro-czarny), boho (biało-grafitowo-ochrowy), taupe (mokka-stalowo-biały), ivory (biało-beżowy), latte (biały-jasnopiaskowy), cortado (brązowo-biały), hawaii (brązowo-pomarańczowy)	m ²	10.8	1478
		Południe		nerino (biało-szaro-czarny), boho (biało-grafitowo-ochrowy), taupe (mokka-stalowo-biały), ivory (biało-beżowy), latte (biały-jasnopiaskowy), cortado (brązowo-biały), hawaii (brązowo-pomarańczowy)			

| komplet wymiarów na palecie | Polbruk Toledo — układ Polbruk Commix, wymiary elementów zwiększone o 50% | kolorystyka Polbruk Toledo dostępna w Regionach Zachód i Północ na stronie 49 | podział regionalny na stronie 4 – 5 |

PRODUKT NA STRONIE WWW

KOLORYSTYKA



ZESKANUJ QR KOD I POZNAJ SZCZEGÓŁY PRODUKTU!



KOSTKI SZLACHETNE

FAKTURA: GŁADKA | GR. [CM]: 6



ZASTOSOWANIE



Grubość 6 cm

do wykorzystania w ruchu pieszym



użycie Polbruk Toledo

do lekkiego ruchu drogowego
— sprawdź Warunki Zabudowy,
s. 155 – 157

NOWOŚĆ

POLBRUK TOLEDO

GR. [CM]	WYMIARY [CM]	DOSTĘPNOŚĆ W REGIONIE	FAKTURA	KOLORYSTYKA	J.M.	PAKOWANIE	
						ILOŚĆ NA PALECIE	WAGA KG
6	15x15 15x30 30x30 30x45	Zachód	gładka	nerino (biało-szaro-czarny), boho (biało-grafitowo-ochrowy), taupe (mokka-stalowo-biały), latte (biały-jasnopiaskowy), ivory (biało-beżowy), hawaii (brązowo-pomarańczowy), masala (brązowo-beżowy)	m ²	10.8	1478
		Północ		nerino (biało-szaro-czarny), taupe (mokka-stalowo-biały), ivory (biało-beżowy), latte (biały-jasnopiaskowy), hawaii (brązowo-pomarańczowy)			

| komplet wymiarów na palecie | Polbruk Toledo — układ Polbruk Commix, wymiary elementów zwiększone o 50% | kolorystyka Polbruk Toledo dostępna w Regionach Centrum i Południe na stronie 48 | podział regionalny na stronie 4 – 5 |

PRODUKT NA STRONIE WWW

KOLORYSTYKA



ZESKANUJ QR KOD I POZNAJ SZCZEGÓŁY PRODUKTU!



KOSTKI SZLACHETNE

FAKTURA: GŁADKA | GR. [CM]: 6



ZASTOSOWANIE



Grubość 6 cm

do wykorzystania w lekkim ruchu samochodowym

KOSTKI SZLACHETNE

FAKTURA: GŁADKA | GR. [CM]: 8

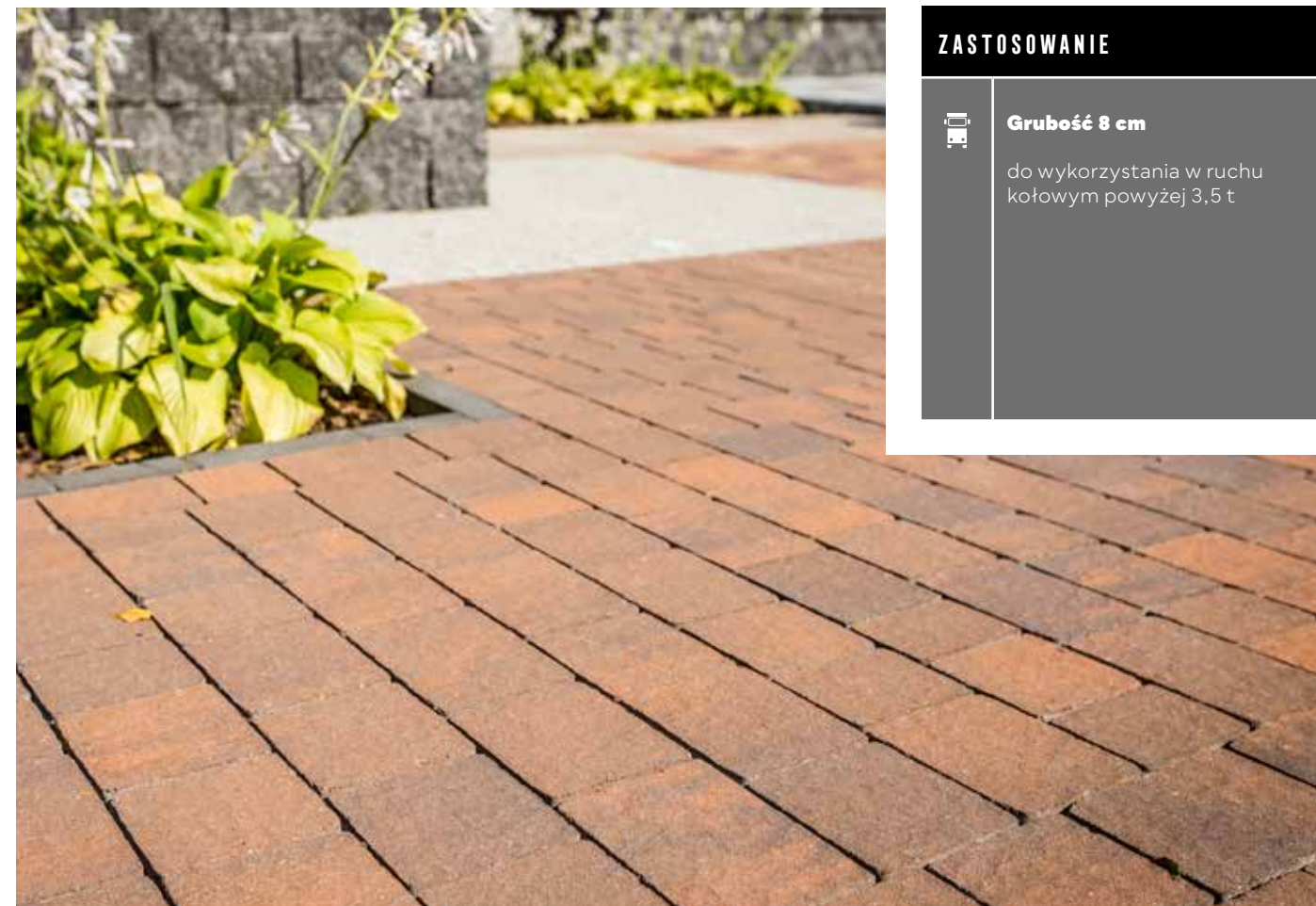

ZASTOSOWANIE



Grubość 8 cm

do wykorzystania w ruchu kołowym powyżej 3,5 t

POLBRUK TRENTO

GR. [CM]	WYMIARY [CM]	FAKTURA	KOLORYSTYKA	J.M.	PAKOWANIE	
					ILOŚĆ NA PALECIE	WAGA KG
6	13,9×10,4	gładka	nerino (biało-szaro-czarny), boho (biało-grafitowo-ochrowy) †, latte (biało-jasnopiaskowy) †, hawaii (brązowo-pomarańczowy) †	m ²	9.3 - 10.8	1276 - 1478
	13,9×12,2					
	13,9×13,9					
	13,9×15,7					
	13,9×17,4					
	13,9×19,2					
	13,9×20,9					

| komplet wymiarów na palecie | † kolor dostępny na zamówienie |

PRODUKT NA STRONIE WWW

KOLORYSTYKA



ZESKANUJ QR KOD I POZNAJ SZCZEGÓŁY PRODUKTU!



MELANŻ

nerino

boho

latte

hawaii

POLBRUK TRENTO

GR. [CM]	WYMIARY [CM]	FAKTURA	KOLORYSTYKA	J.M.	PAKOWANIE	
					ILOŚĆ NA PALECIE	WAGA KG
8	13,9×10,4	gładka	nerino (biało-szaro-czarny), latte (biało-jasnopiaskowy), hawaii (brązowo-pomarańczowy)	m ²	8.64	1576
	13,9×12,2					
	13,9×13,9					
	13,9×15,7					
	13,9×17,4					
	13,9×19,2					
	13,9×20,9					

| komplet wymiarów na palecie | † produkt dostępny na zamówienie |

PRODUKT NA STRONIE WWW

KOLORYSTYKA



ZESKANUJ QR KOD I POZNAJ SZCZEGÓŁY PRODUKTU!



MELANŻ

nerino

latte

hawaii

KOSTKI SZLACHETNE

FAKTURA: PŁUKANA | GR. [CM]: 6/8



ZASTOSOWANIE



Grubość 6 cm

do wykorzystania w lekkim ruchu samochodowym



Grubość 8 cm

do wykorzystania w ruchu kołowym powyżej 3,5 t

POLBRUK TRENTO

GR. [CM]	WYMIARY [CM]	FAKTURA	KOLORYSTYKA	J.M.	PAKOWANIE	
					ILOŚĆ NA PALECIE	WAGA KG
6	13,9×10,4	płukana	szary, grafitowy, brązowy	m ²	9.3 - 10.8	1 276 - 1 478
	13,9×12,2					
	13,9×13,9					
	13,9×15,7					
	13,9×17,4					
8	13,9×19,2	8.64	1 576			
	13,9×20,9					

| komplet wymiarów na palecie | ☞ produkt dostępny na zamówienie |

PRODUKT NA STRONIE WWW

KOLORYSTYKA



ZESKANUJ
QR KOD
I POZNAJ
SZCZEGÓŁY
PRODUKTU!

PŁUKANA



szary



grafitowy



brązowy

WWW.POLBRUK.PL
/PL/INSPIRACJE



| ➤ | Polbruk **Napoli** |
faktura: **płukana** | kolor: **szary** |
więcej s. 33 – 37 | Polbruk
Avanti | faktura: **płukana** | kolor:
grafitowy | więcej s. 9

| ⬅ | Polbruk **MultiComplex** |
faktura: **gładka** | kolor: **nerino** |
więcej s. 30 – 32

| ↙ | Polbruk **Lamell** | faktura:
gładka | kolor: **nerino** |
więcej s. 23 – 25

| ↓ | Polbruk **Ideo** | faktura:
gładka | kolor: **nerino** |
więcej s. 20 – 22 |
Palisada **Hestra** | faktura:
drobnoutwardzana | kolor:
grafitowy | więcej s. 118 – 119



KOSTKI SZLACHETNE

FAKTURA: GŁADKA | GR. [CM]: 6/8



ZASTOSOWANIE



Grubość 6 cm
do wykorzystania w ruchu pieszym



Grubość 8 cm
do wykorzystania w lekkim ruchu samochodowym



użycie **Polbruk Triada | gr. 6 cm** do lekkiego ruchu drogowego – sprawdź Warunki Zabudowy, s. 155 – 157



POLBRUK TRIADA

GR. [CM]	WYMIARY [CM]	DOSTĘPNOŚĆ W REGIONIE	FAKTURA	KOLORYSTYKA	J.M.	PAKOWANIE	
						ILOŚĆ NA PALECIE	WAGA KG
6	20x30 20x40 20x50	Centrum	gładka	nerino (biało-szaro-czarny), cosmo (grafitowo-szary), taupe (mokka-stalowo-biały), onyx (biało-szaro-pomarańczowy)	m ²	9.6	1 316
		Południe		nerino (biało-szaro-czarny), onyx (biało-szaro-pomarańczowy) †			
8	Centrum	nerino (biało-szaro-czarny), cosmo (grafitowo-szary), taupe (mokka-stalowo-biały), onyx (biało-szaro-pomarańczowy)					
	Południe	nerino (biało-szaro-czarny), onyx (biało-szaro-pomarańczowy) †					
	Zachód	nerino (biało-szaro-czarny), onyx (biało-szaro-pomarańczowy)					
	Północ	nerino (biało-szaro-czarny)					

| komplet wymiarów na palecie | † kolor dostępny na zamówienie | podział regionalny na stronie 4 – 5 |

PRODUKT NA STRONIE WWW

KOLORYSTYKA



ZESKANUJ QR KOD I POZNAJ SZCZEGÓŁY PRODUKTU!

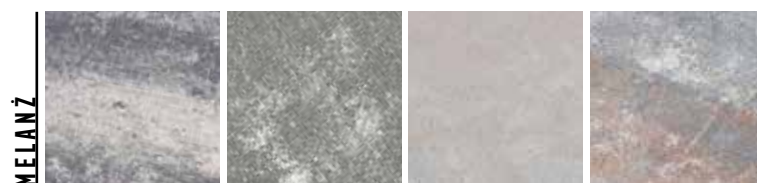

nerino

cosmo

taupe

onyx

KOSTKI SZLACHETNE

FAKTURA: GŁADKA/PŁUKANA | GR. [CM]: 6/8



ZASTOSOWANIE



Grubość 6 cm
do wykorzystania w ruchu pieszym



Grubość 8 cm
do wykorzystania w lekkim ruchu samochodowym



użycie **Polbruk Triada | gr. 6 cm** do lekkiego ruchu drogowego – sprawdź Warunki Zabudowy, s. 155 – 157



POLBRUK TRIADA

GR. [CM]	WYMIARY [CM]	DOSTĘPNOŚĆ W REGIONIE	FAKTURA	KOLORYSTYKA	J.M.	PAKOWANIE	
						ILOŚĆ NA PALECIE	WAGA KG
6	20x30 20x40 20x50	Centrum	gładka	stalowy	m ²	9.6	1 316
		Centrum Południe	płukana (drobno-płukana)	inez (jasnoszary), ardo (ciemnoszary)			
8	20x30 20x40 20x50	Centrum Południe Zachód	gładka	stalowy			
		Centrum Południe Zachód*	płukana (drobno-płukana)	inez (jasnoszary), ardo (ciemnoszary)			

| komplet wymiarów na palecie | † produkt dostępny na zamówienie | *faktura drobno-płukana w Regionie Zachodnim dostępna na zamówienie | podział regionalny na stronie 4 – 5 |

PRODUKT NA STRONIE WWW

KOLORYSTYKA



ZESKANUJ QR KOD I POZNAJ SZCZEGÓŁY PRODUKTU!



stalowy

inez

ardo



WWW.POLBRUK.PL
/PL/INSPIRACJE



| ← | Murek **Albero** | faktura:
gładka | kolor: **brenta** |
więcej s. 116 – 117

| ↙ | Polbruk **Ideo** | faktura:
gładka | kolor: **nerino** |
więcej s. 20 – 21

| ↓ | Polbruk **Trento** | faktura:
gładka | kolor: **hawaii** |
więcej s. 50 – 51 |
Polbruk **Carmino** | faktura:
gładka | kolor: **latte** |
więcej s. 12

KOSTKI SZLACHETNE

FAKTURA: GŁADKA | GR. [CM]: 12



ZASTOSOWANIE



Grubość 12 cm

do wykorzystania w ruchu
kołowym powyżej 3,5 t

NOWOŚĆ

POLBRUK TRYTON

GR. [CM]	WYMIARY [CM]	FAKTURA	KOLORYSTYKA	J.M.	PAKOWANIE	
					ILOŚĆ NA PALECIE	WAGA KG
12 †	40×80	gładka	nerino (biało-szaro-czarny)	szt.	15	1 370

| pojedynczy wymiar na palecie | † produkt dostępny na zamówienie |

PRODUKT NA STRONIE WWW



ZESKANUJ
QR KOD
I POZNAJ
SZCZEGÓŁY
PRODUKTU!

KOLORYSTYKA



MELANŻ

nerino

KOSTKI SZLACHETNE

FAKTURA: GŁADKA | GR. [CM]: 8

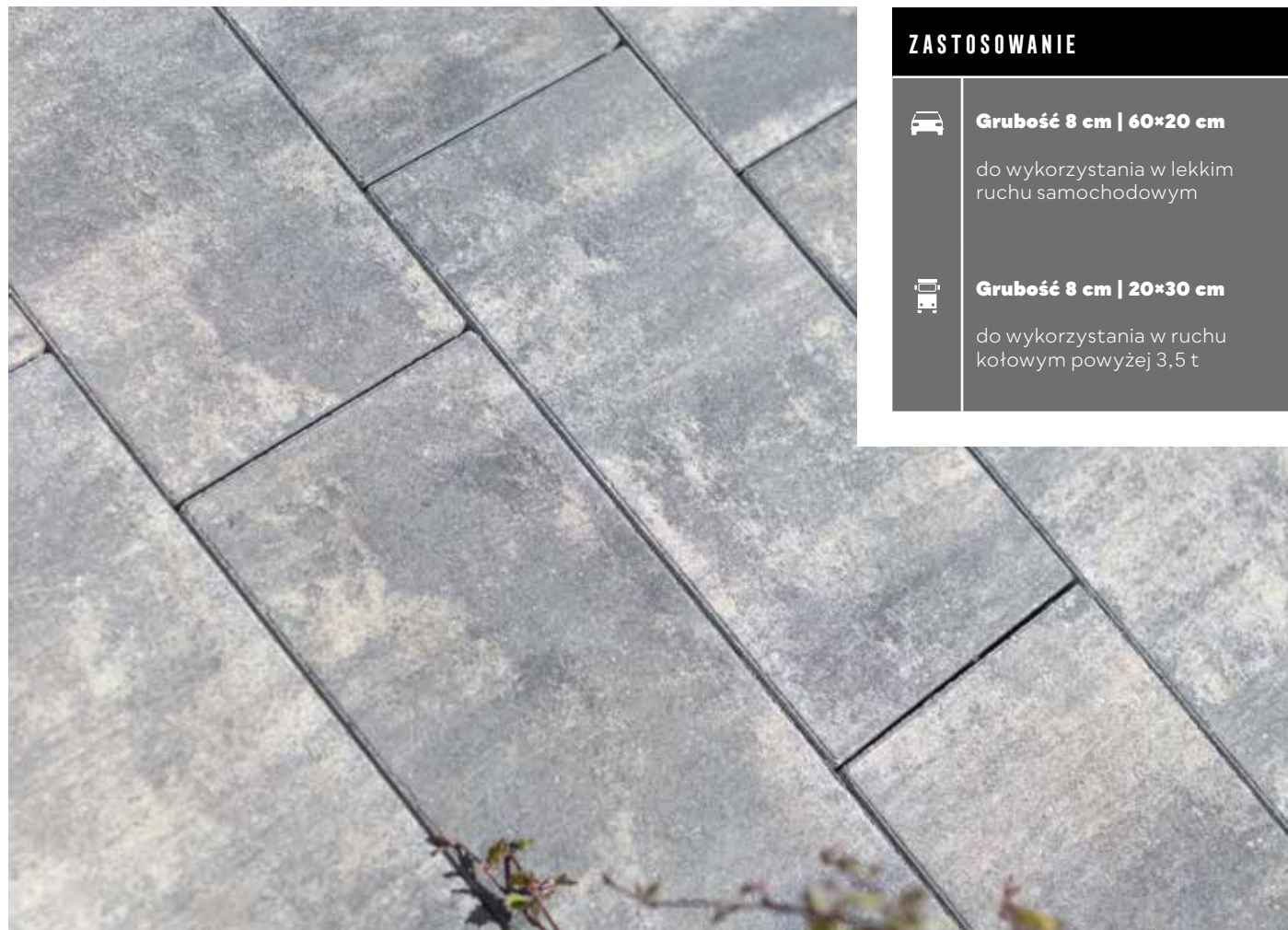

ZASTOSOWANIE

 **Grubość 8 cm | 60x20 cm**

do wykorzystania w lekkim ruchu samochodowym

 **Grubość 8 cm | 20x30 cm**

do wykorzystania w ruchu kołowym powyżej 3,5 t

KOSTKI SZLACHETNE

FAKTURA: PŁUKANA | GR. [CM]: 8

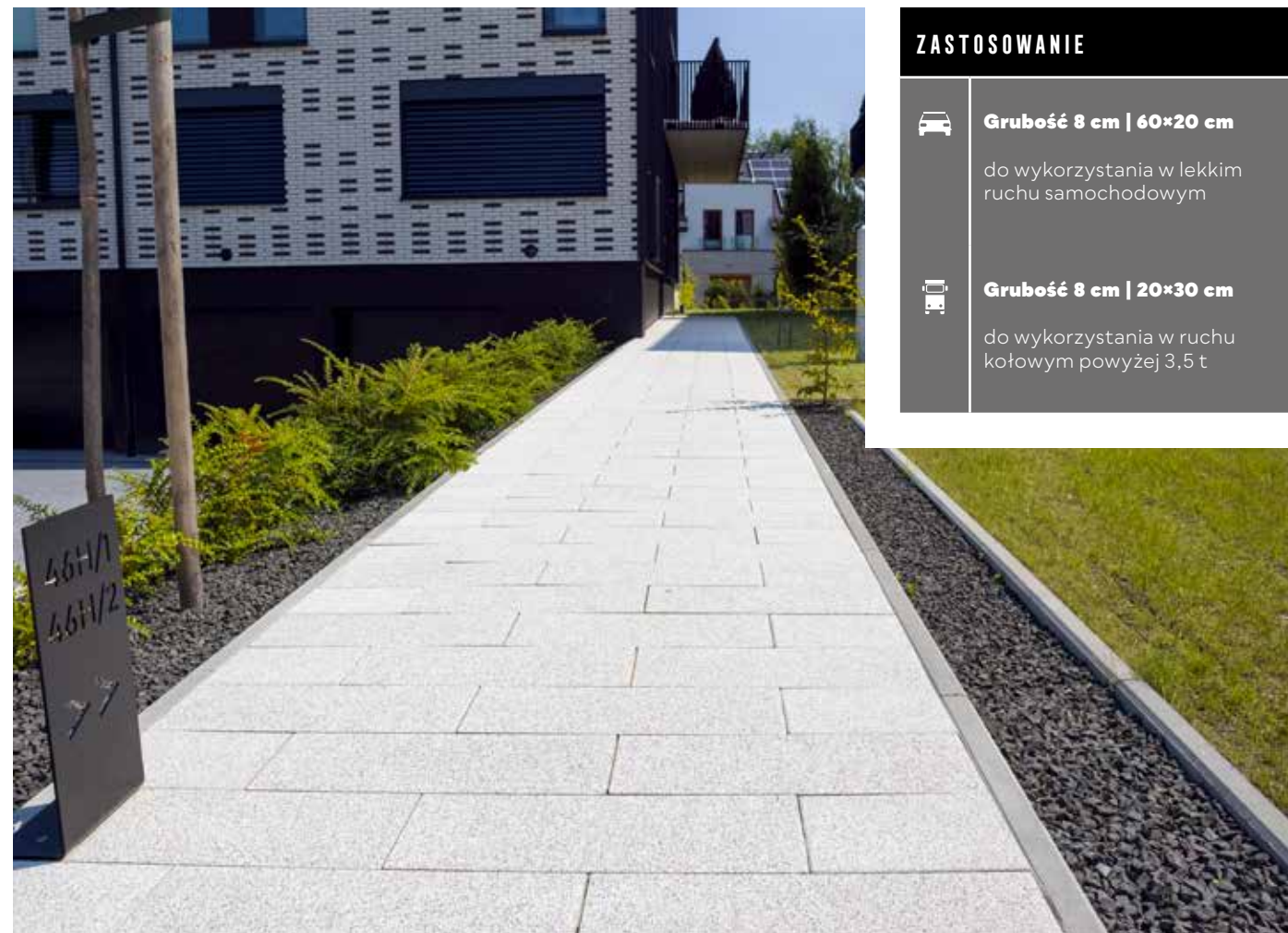

ZASTOSOWANIE

 **Grubość 8 cm | 60x20 cm**

do wykorzystania w lekkim ruchu samochodowym

 **Grubość 8 cm | 20x30 cm**

do wykorzystania w ruchu kołowym powyżej 3,5 t

POLBRUK URBANIKA

GR. [CM]	WYMIARY [CM]	FAKTURA	KOLORYSTYKA	J.M.	PAKOWANIE	
					ILOŚĆ NA PALECIE	WAGA KG
8	60x20	gładka	nerino (biało-szaro-czarny), onyx (biało-szaro-pomarańczowy)	m ²	7.68 - 9.6	1403 - 1748
	20x30				8.64 - 9.6	1576 - 1748

| pojedynczy wymiar na palecie | ☒ produkt dostępny na zamówienie |

PRODUKT NA STRONIE WWW

KOLORYSTYKA



ZESKANUJ
QR KOD
I POZNAJ
SZCZEGÓŁY
PRODUKTU!



nerino onyx

POLBRUK URBANIKA

GR. [CM]	WYMIARY [CM]	FAKTURA	KOLORYSTYKA	J.M.	PAKOWANIE	
					ILOŚĆ NA PALECIE	WAGA KG
8	60x20	płukana (drobopłukana)	inez (jasnoszary), ardo (ciemnoszary)	m ²	7.68 - 9.6	1403 - 1748
	60x20				szary, grafitowy	7.68 - 9.6
	20x30	8.64 - 9.6	1576 - 1748			

| pojedynczy wymiar na palecie | ☒ produkt dostępny na zamówienie |

PRODUKT NA STRONIE WWW

KOLORYSTYKA



ZESKANUJ
QR KOD
I POZNAJ
SZCZEGÓŁY
PRODUKTU!

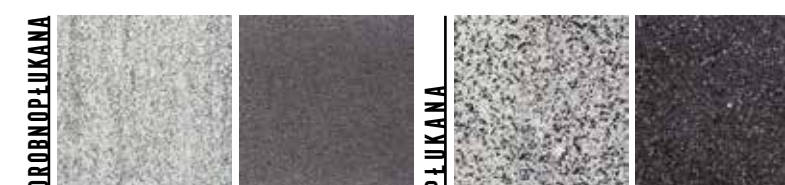

inez ardo szary grafitowy



WWW.POLBRUK.PL
/PL/INSPIRACJE



KOSTKI SZLACHETNE

FAKTURA: PŁUKANA | GR. [CM]: 4



ZASTOSOWANIE

Grubość 4 cm
do wykorzystania na tarasy,
ścieżki oraz alejki lub w ruchu
pieszym

Grubość 4 cm
do wykorzystania w lekkim
ruchu samochodowym



| ↗ | Stopień **Magna** (wizualizacja)
| faktura: **gładka** | kolor: **nerino** |
więcej s. 127

| → | Polbruk **Magna** | faktura:
gładka | kolor: **nerino** | więcej
s. 26 | Stopień **Grando 40** |
faktura: **gładka** | kolor: **stalowy** |
więcej s. 125

| ↓ | Polbruk **Linea** | faktura:
trawertyn | kolor: **jasnoszary** |
więcej s. 62



POLBRUK WESTA

GR. [CM]	WYMIARY [CM]	FAKTURA	KOLORYSTYKA	J.M.	PAKOWANIE	
					IŁOŚĆ NA PALECIE	WAGA KG
4	10×9,5/9,5×10	płukana	szary, grafitowy	m ²	14.08 - 15.84	1 288 - 1 446

| komplet wymiarów na palecie |

PRODUKT NA STRONIE WWW



ZESKANUJ
QR KOD
I POZNAJ
SZCZEGÓŁY
PRODUKTU!

KOLORYSTYKA



szary

grafitowy

KOSTKI · PŁYTY SZLACHETNE

FAKTURA: TRAWERTYN | GR. [CM]: 4

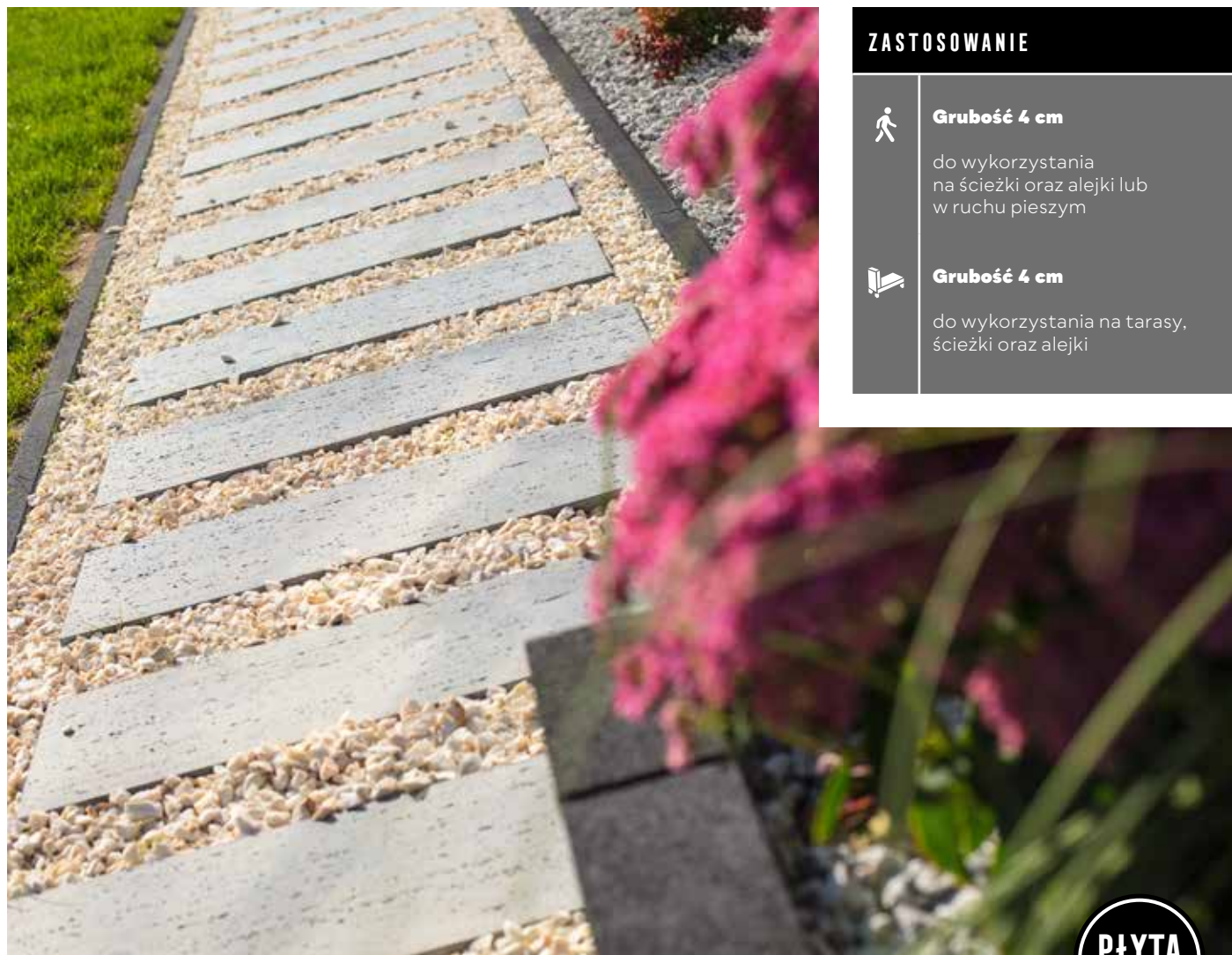

ZASTOSOWANIE



Grubość 4 cm

do wykorzystania na ścieżki oraz alejki lub w ruchu pieszym



Grubość 4 cm

do wykorzystania na tarasy, ścieżki oraz alejki

PŁYTA
OGRODOWA

POLBRUK LINEA

GR. [CM]	WYMIARY [CM]	FAKTURA	KOLORYSTYKA	J.M.	PAKOWANIE	
					ILOŚĆ NA PALECIE	WAGA KG
4	25×75	trawertyn	jasnoszary	szt.	40	726

| pojedynczy wymiar na palecie |

PRODUKT NA STRONIE WWW

KOLORYSTYKA



ZESKANUJ
QR KOD
I POZNAJ
SZCZEGÓŁY
PRODUKTU!

TRAWERTYN



jasnoszary

KOSTKI · PŁYTY SZLACHETNE

FAKTURA: DREWNO | GR. [CM]: 4

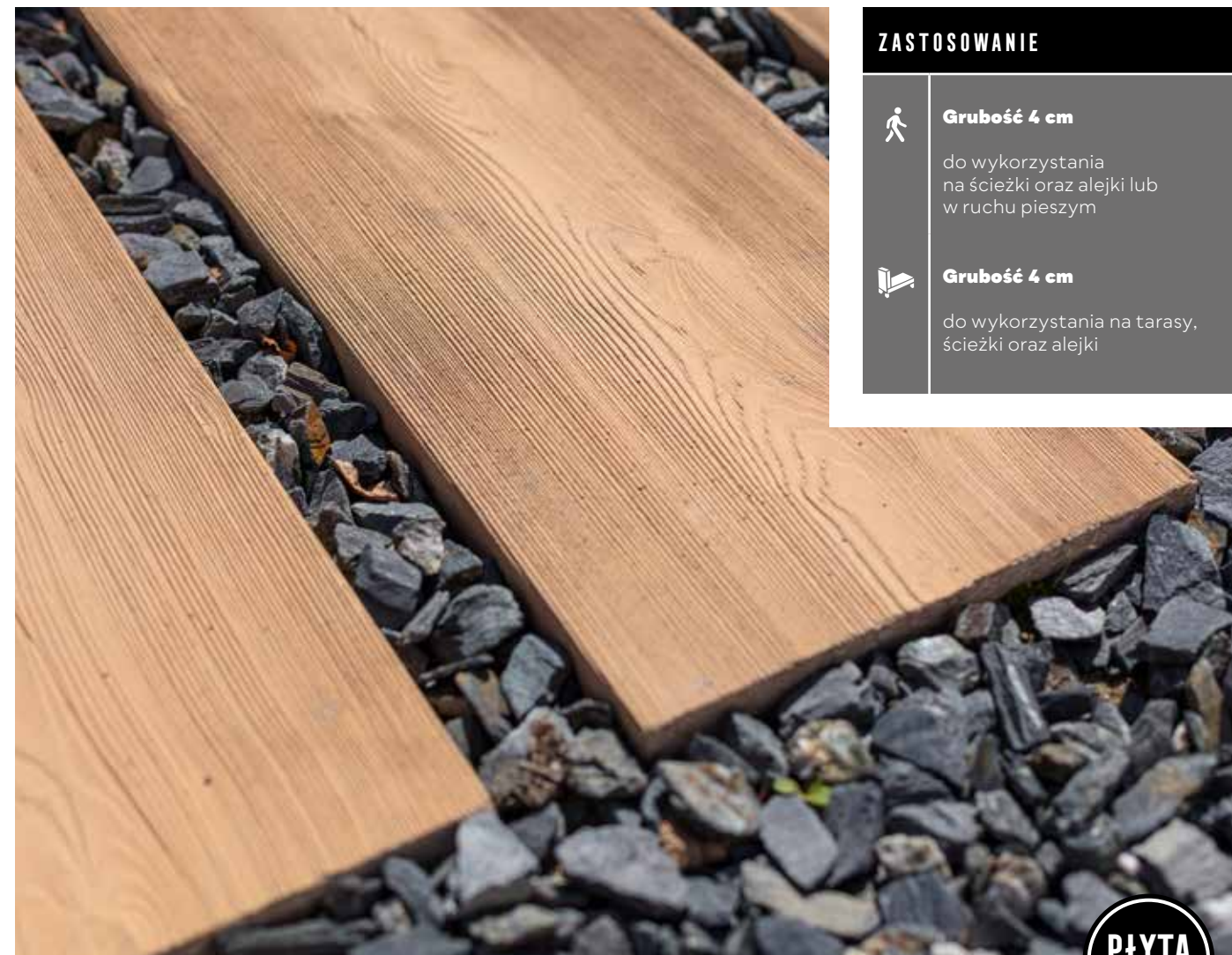

ZASTOSOWANIE



Grubość 4 cm

do wykorzystania na ścieżki oraz alejki lub w ruchu pieszym



Grubość 4 cm

do wykorzystania na tarasy, ścieżki oraz alejki

PŁYTA
OGRODOWA

POLBRUK LIRA

GR. [CM]	WYMIARY [CM]	FAKTURA	KOLORYSTYKA	J.M.	PAKOWANIE	
					ILOŚĆ NA PALECIE	WAGA KG
4	25×75	drewno	beżowy, ciemnobrązowy	szt.	40	726

| pojedynczy wymiar na palecie |

PRODUKT NA STRONIE WWW

KOLORYSTYKA



ZESKANUJ
QR KOD
I POZNAJ
SZCZEGÓŁY
PRODUKTU!

DREWNO

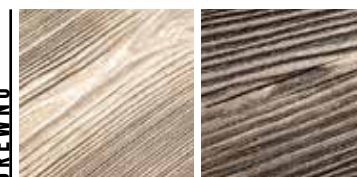

beżowy

ciemnobrązowy

KOSTKI · PŁYTY SZLACHETNE

FAKTURA: GŁADKA | GR. [CM]: 5



ZASTOSOWANIE



Grubość 5 cm

do wykorzystania w ruchu pieszym

KOSTKI · PŁYTY SZLACHETNE

FAKTURA: PŁUKANA | GR. [CM]: 5

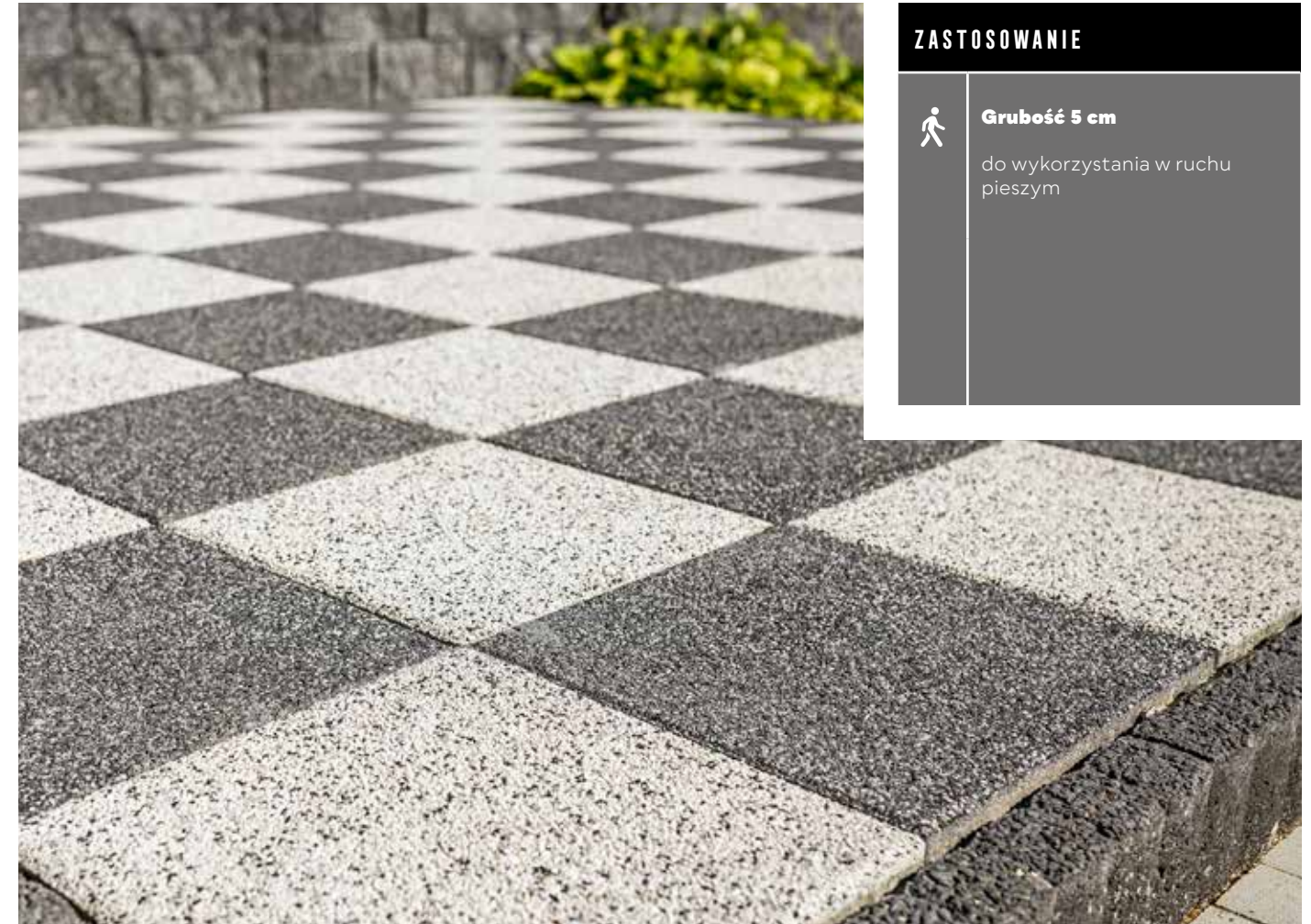

ZASTOSOWANIE



Grubość 5 cm

do wykorzystania w ruchu pieszym

PŁYTA CHODNIKOWA

GR. [CM]	WYMIARY [CM]	FAKTURA	KOLORYSTYKA	J.M.	PAKOWANIE	
					ILOŚĆ NA PALECIE	WAGA KG
5	35x35	z fazą	nerino (biało-szaro-czarny)	szt.	72 - 126	1 057 - 1 835

| pojedynczy wymiar na palecie |

PRODUKT NA STRONIE WWW



ZESKANUJ
QR KOD
I POZNAJ
SZCZEGÓŁY
PRODUKTU!

KOLORYSTYKA



MELANŻ

nerino

PŁYTA CHODNIKOWA

GR. [CM]	WYMIARY [CM]	FAKTURA	KOLORYSTYKA	J.M.	PAKOWANIE	
					ILOŚĆ NA PALECIE	WAGA KG
5	30x30 Ł	płukana	szary, grafitowy	szt.	144	1 576
	35x35				108 - 126	1 576 - 1 835

| pojedynczy wymiar na palecie | Ł produkt dostępny na zamówienie w Regionie Północnym | podział regionalny na stronie 4 - 5 |

PRODUKT NA STRONIE WWW



ZESKANUJ
QR KOD
I POZNAJ
SZCZEGÓŁY
PRODUKTU!

KOLORYSTYKA



PŁUKANA

szary

grafitowy



KOSTKI DEKORACYJNE

Stonowana elegancja



KOSTKI DEKORACYJNE

FAKTURA: GŁADKA | GR. [CM]: 6/8

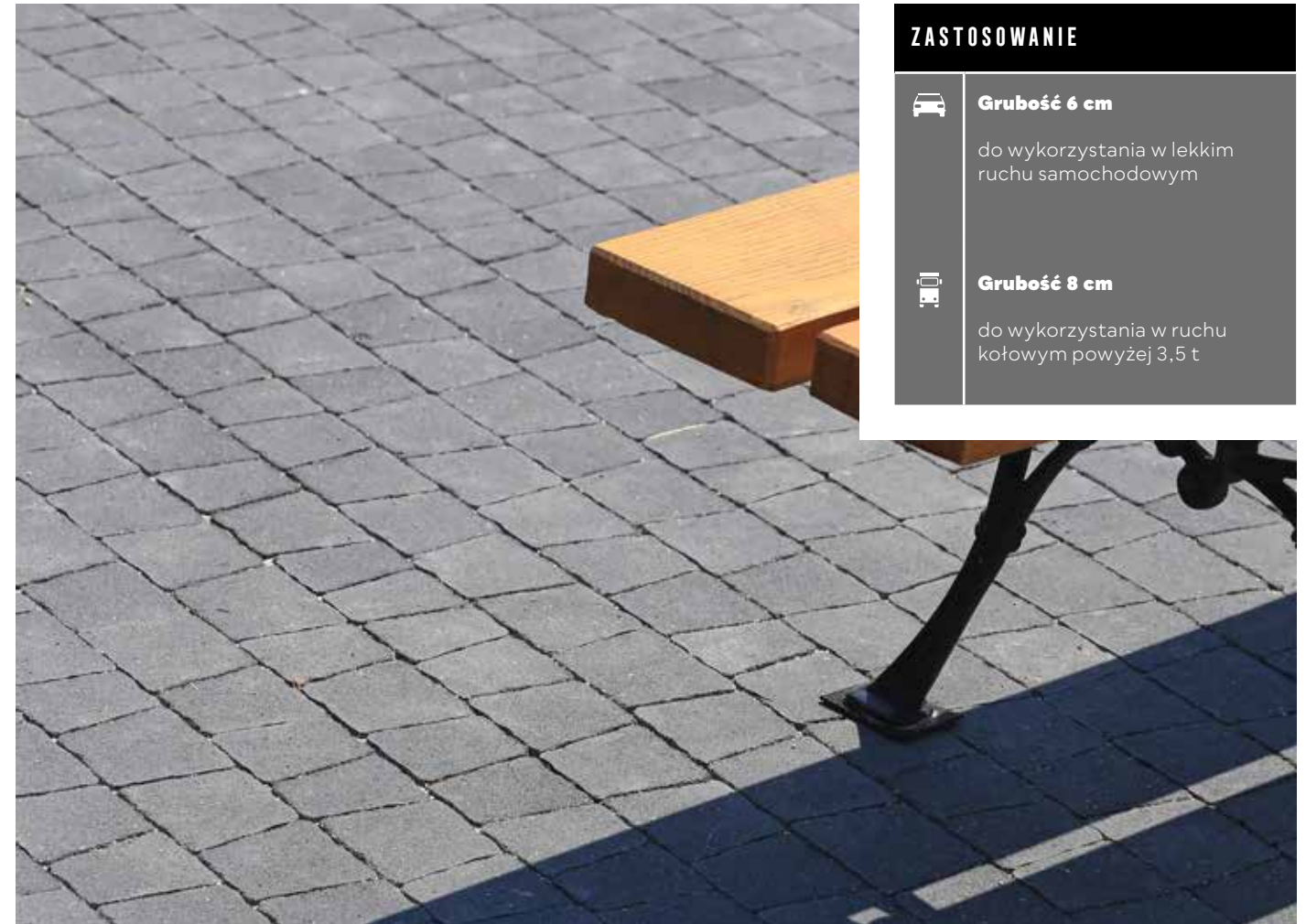

ZASTOSOWANIE

- Grubość 6 cm**
do wykorzystania w lekkim ruchu samochodowym
- Grubość 8 cm**
do wykorzystania w ruchu kołowym powyżej 3,5 t

POLBRUK CARMINO

GR. [CM]	WYMIARY [CM]	FAKTURA	KOLORYSTYKA	J.M.	PAKOWANIE	
					IŁOŚĆ NA PALECIE	WAGA KG
6	7,3/5,3×9,1	gładka	szary, grafitowy, brązowy	m ²	8.88 - 9.86	1 219 - 1 352
	8,3/6,3×9,1					
	9,3/7,3×9,1					
8	10,3/8,3×9,1	szary, grafitowy			7.11 - 8.88	1 300 - 1 619
	11,3/9,3×9,1					

| komplet wymiarów na palecie | ☞ produkt dostępny na zamówienie |

PRODUKT NA STRONIE WWW



ZESKANUJ
QR KOD
I POZNAJ
SZCZEGÓŁY
PRODUKTU!

KOLORYSTYKA



KLASYCZNE

szary

grafitowy

brązowy

KOSTKI DEKORACYJNE

FAKTURA: GŁADKA | GR. [CM]: 6

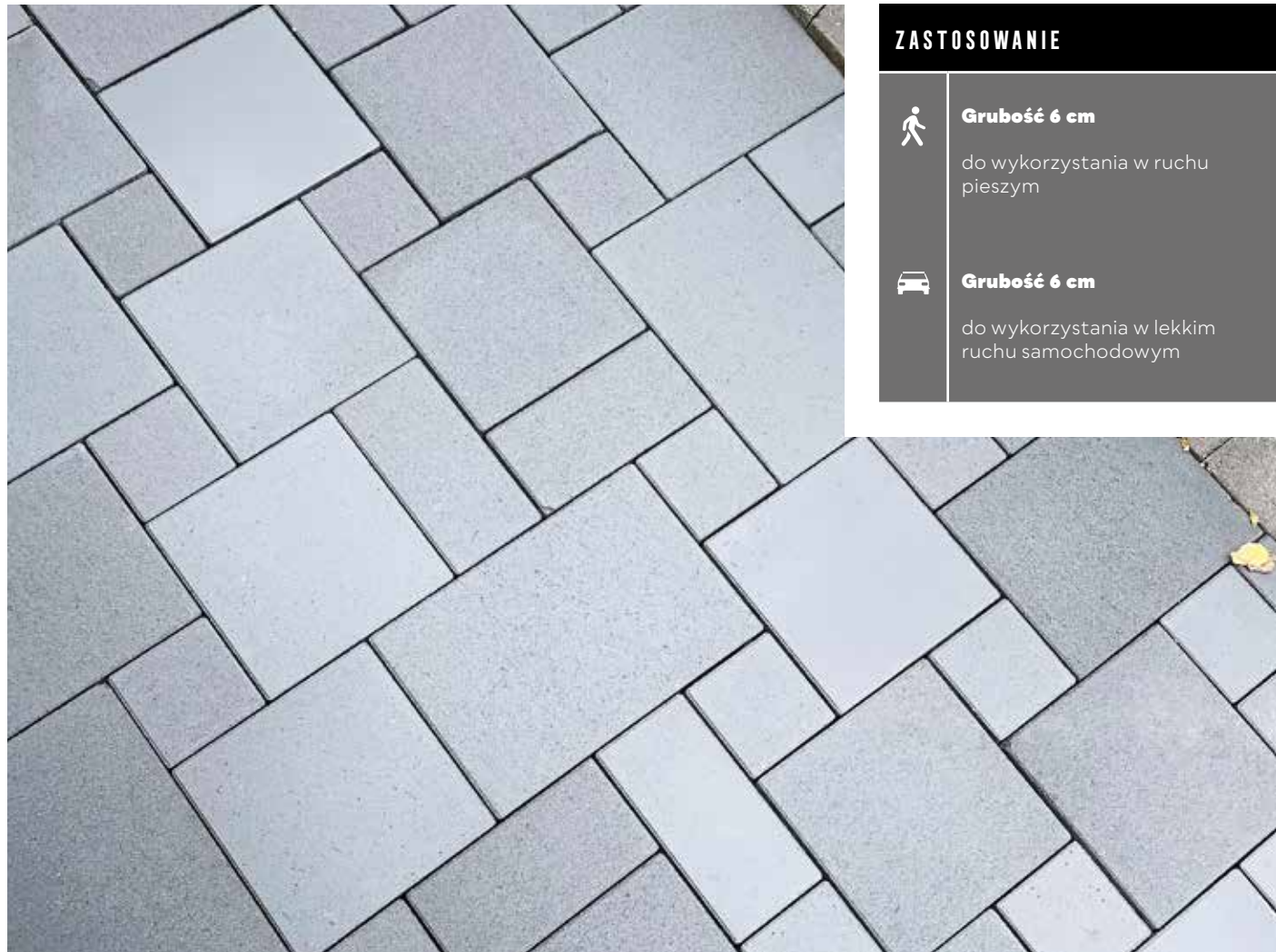

ZASTOSOWANIE

 **Grubość 6 cm**
do wykorzystania w ruchu pieszym

 **Grubość 6 cm**
do wykorzystania w lekkim ruchu samochodowym

KOSTKI DEKORACYJNE

FAKTURA: GŁADKA | GR. [CM]: 6/8

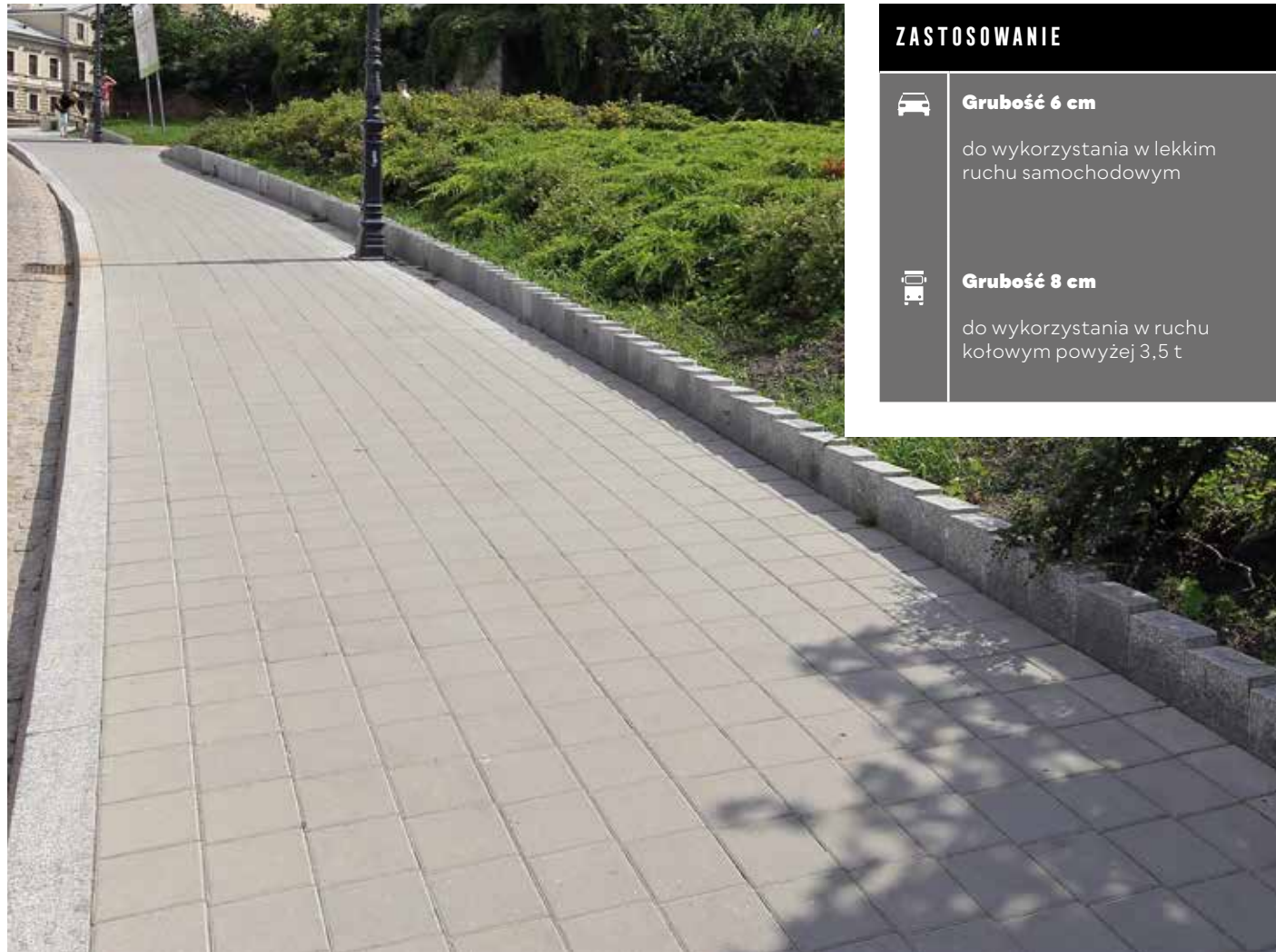

ZASTOSOWANIE

 **Grubość 6 cm**
do wykorzystania w lekkim ruchu samochodowym

 **Grubość 8 cm**
do wykorzystania w ruchu kołowym powyżej 3,5 t

POLBRUK COMMIX

GR. [CM]	WYMIARY [CM]	FAKTURA	KOLORYSTYKA	J.M.	PAKOWANIE	
					ILOŚĆ NA PALECIE	WAGA KG
6	10x10	gładka	szary, grafitowy	m ²	9.6 - 10.8	1316 - 1478
	10x20					
	20x20					
	20x30					

| komplet wymiarów na palecie |

PRODUKT NA STRONIE WWW

KOLORYSTYKA



ZESKANUJ QR KOD I POZNAJ SZCZEGÓŁY PRODUKTU!



KLASYCZNE

szary

grafitowy

POLBRUK COMPLEX

GR. [CM]	WYMIARY [CM]	FAKTURA	KOLORYSTYKA	J.M.	PAKOWANIE	
					ILOŚĆ NA PALECIE	WAGA KG
6	20x20	gładka	szary, grafitowy	m ²	10.56 - 12	1446 - 1640
8					7.68 - 9.6	1403 - 1748

| pojedynczy wymiar na palecie | (produkt dostępny na zamówienie)

PRODUKT NA STRONIE WWW

KOLORYSTYKA



ZESKANUJ QR KOD I POZNAJ SZCZEGÓŁY PRODUKTU!



KLASYCZNE

szary

grafitowy

WWW.POLBRUK.PL/
PL/USLUGA-PROJEKTOWA



KOSTKI DEKORACYJNE

FAKTURA: GŁADKA | GR. [CM]: 6

ZASTOSOWANIE



Grubość 6 cm

do wykorzystania w ruchu pieszym



Grubość 6 cm

do wykorzystania w lekkim ruchu samochodowym

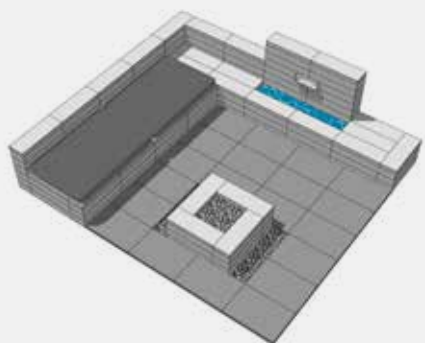
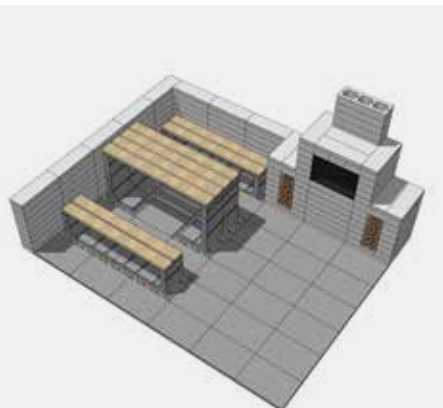

POLBRUK GRANITO

GR. [CM]	WYMIARY [CM]	FAKTURA	KOLORYSTYKA	J.M.	PAKOWANIE	
					IŁOŚĆ NA PALECIE	WAGA KG
6	9/10×16 13/12×16 16/17×16 21/20×16	gładka	szary, grafitowy	m ²	9.34 - 11.21	1281 - 1534

| komplet wymiarów na palecie | † produkt dostępny na zamówienie |

PRODUKT NA STRONIE WWW



ZESKANUJ
QR KOD
I POZNAJ
SZCZEGÓŁY
PRODUKTU!

KOLORYSTYKA

KLASYCZNE



szary

grafitowy



| ↑ | L-ka **Tigela** | faktura: **gładka** | kolor: **grafitowy** | więcej s. 112 | Ogrodzenie **Neo** | faktura: **gładka** | kolor: **grafitowy** | więcej s. 132 | Polbruk **Magna** | format: **75×100 cm** | faktura: **gładka** | kolor: **nerino** | więcej s. 26

| ↑ | Polbruk **Exa** | faktura: **gładka** | kolor: **taupe** | więcej s. 18

| ← | Polbruk **Magna** | format: **75×100 cm** | faktura: **gładka** | kolor: **nerino** | więcej s. 26

KOSTKI DEKORACYJNE

FAKTURA: GŁADKA | GR. [CM]: 6



ZASTOSOWANIE



Grubość 6 cm

do wykorzystania w ruchu pieszym



Grubość 6 cm

do wykorzystania w lekkim ruchu samochodowym

KOSTKI DEKORACYJNE

FAKTURA: GŁADKA | GR. [CM]: 8



ZASTOSOWANIE



Grubość 8 cm

do wykorzystania w ruchu kołowym powyżej 3,5 t

POLBRUK IDEO

GR. [CM]	WYMIARY [CM]	FAKTURA	KOLORYSTYKA	J.M.	PAKOWANIE	
					ILOŚĆ NA PALECIE	WAGA KG
6	24×12 24×16 30×16 30×20 40×20	gładka	szary, grafitowy	m ²	10 - 11.88	1370 - 1 624

| komplet wymiarów na palecie |

PRODUKT NA STRONIE WWW

KOLORYSTYKA



ZESKANUJ
QR KOD
I POZNAJ
SZCZEGÓŁY
PRODUKTU!

KLASYCZNE



szary

grafitowy

POLBRUK KWADRAT

GR. [CM]	WYMIARY [CM]	FAKTURA	KOLORYSTYKA	J.M.	PAKOWANIE	
					ILOŚĆ NA PALECIE	WAGA KG
8*	25×25	z fazą	szary, grafitowy	m ²	8.75	1 595

| pojedynczy wymiar na palecie | *produkt dostępny wyłącznie w Regionie Centralnym | podział regionalny na stronie 4 - 5 |

PRODUKT NA STRONIE WWW

KOLORYSTYKA



ZESKANUJ
QR KOD
I POZNAJ
SZCZEGÓŁY
PRODUKTU!

KLASYCZNE



szary

grafitowy

KOSTKI DEKORACYJNE

FAKTURA: GŁADKA | GR. [CM]: 4/6/8

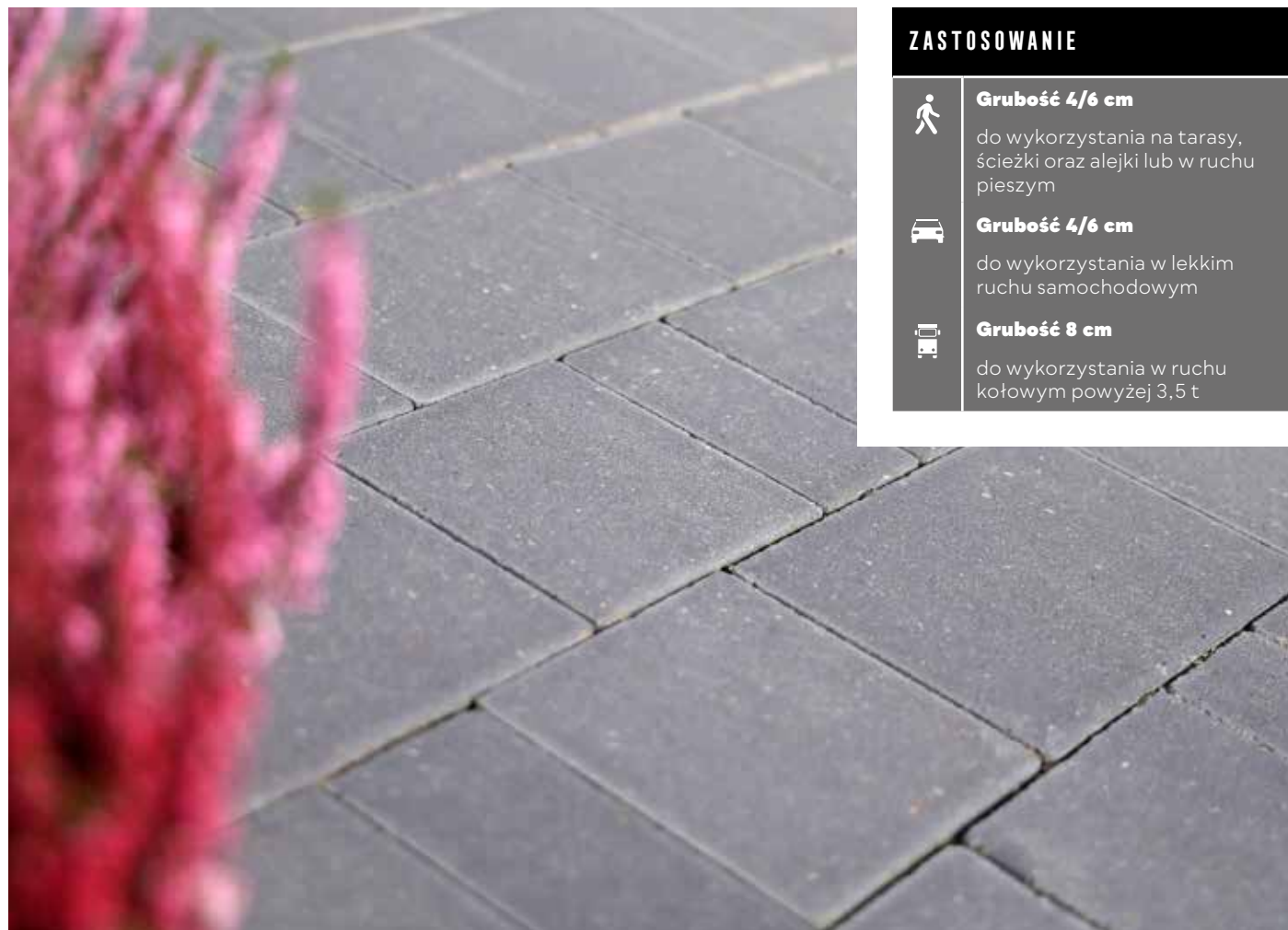

ZASTOSOWANIE



Grubość 4/6 cm

do wykorzystania na tarasy, ścieżki oraz alejki lub w ruchu pieszym



Grubość 4/6 cm

do wykorzystania w lekkim ruchu samochodowym



Grubość 8 cm

do wykorzystania w ruchu kołowym powyżej 3,5 t

KOSTKI DEKORACYJNE

FAKTURA: GŁADKA | GR. [CM]: 4/6/8



ZASTOSOWANIE



Grubość 4/6 cm

do wykorzystania na tarasy, ścieżki oraz alejki lub w ruchu pieszym



Grubość 4/6 cm

do wykorzystania w lekkim ruchu samochodowym



Grubość 8 cm

do wykorzystania w ruchu kołowym powyżej 3,5 t

POLBRUK NAPOLI

GR. [CM]	WYMIARY [CM]	FAKTURA	KOLORYSTYKA	J.M.	PAKOWANIE	
					ILOŚĆ NA PALECIE	WAGA KG
4	7x14	gładka	szary, grafitowy	m ²	16	1 460
6	14x14		szary, grafitowy, brązowy		10 - 11	1 370 - 1 505
8	21x14		szary, grafitowy		8	1 460

| komplet wymiarów na palecie | (produkt dostępny na zamówienie)

PRODUKT NA STRONIE WWW

KOLORYSTYKA



ZESKANUJ
QR KOD
I POZNAJ
SZCZEGÓŁY
PRODUKTU!

KLASYCZNE

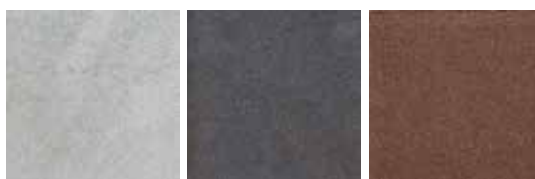

szary

grafitowy

brązowy

POLBRUK NOSTALITE

GR. [CM]	WYMIARY [CM]	FAKTURA	KOLORYSTYKA	J.M.	PAKOWANIE	
					ILOŚĆ NA PALECIE	WAGA KG
4	9x12	gładka	szary, grafitowy, czerwony	m ²	15.97 - 18.24	1 458 - 1 662
6	12x12				9.98 - 11.4	1 368 - 1 559
8	18x12				8 - 9.12	1 460 - 1 661.6

| komplet wymiarów na palecie | (produkt dostępny na zamówienie)

PRODUKT NA STRONIE WWW

KOLORYSTYKA



ZESKANUJ
QR KOD
I POZNAJ
SZCZEGÓŁY
PRODUKTU!

KLASYCZNE



szary

grafitowy

czerwony

KOSTKI DEKORACYJNE

FAKTURA: GŁADKA | GR. [CM]: 6



ZASTOSOWANIE

- Grubość 6 cm**
do wykorzystania w ruchu pieszym
- użycie **Polbruk Toledo**
do lekkiego ruchu drogowego – sprawdź Warunki Zabudowy, s. 155 – 157

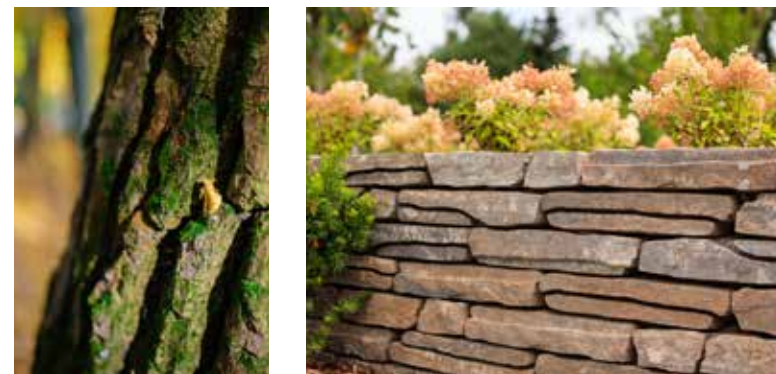

WWW.POLBRUK.PL
/PL/INSPIRACJE



POLBRUK TOLEDO

GR. [CM]	WYMIARY [CM]	FAKTURA	KOLORYSTYKA	J.M.	PAKOWANIE	
					ILOŚĆ NA PALECIE	WAGA KG
6	15x15	gładka	szary, grafitowy	m ²	10.8	1478
	15x30					
	30x30					
	30x45					

| komplet wymiarów na palecie | Polbruk Toledo – układ Polbruk Commix, wymiary elementów zwiększone o 50% |

PRODUKT NA STRONIE WWW

KOLORYSTYKA



ZESKANUJ
QR KOD
I POZNAJ
SZCZEGÓŁY
PRODUKTU!

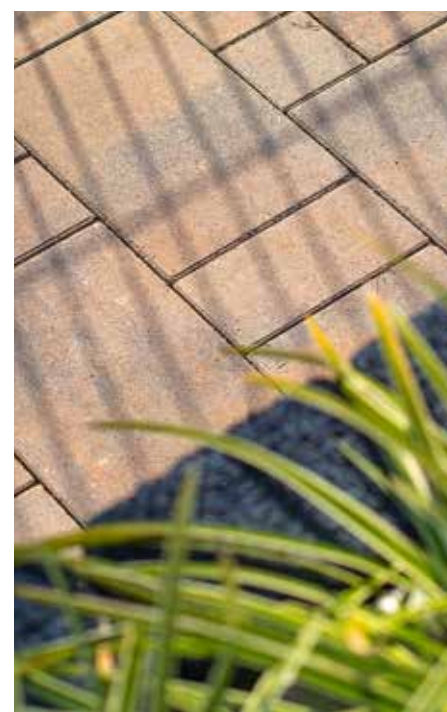

- | Murek **Albero** | faktura: **gładka**, kolor: **brenta** | więcej s. 116 – 117
- | Polbruk **MultiComplex** | faktura: **gładka** | kolor: **latte** | więcej s. 30 – 31
- | Polbruk **Commix** | faktura: **gładka** | kolor: **boho** | więcej s. 14 – 15
- | Polbruk **Petra** | faktura: **gładka** | kolor: **sahara** | więcej s. 42

KOSTKI DEKORACYJNE

FAKTURA: GŁADKA | GR. [CM]: 6

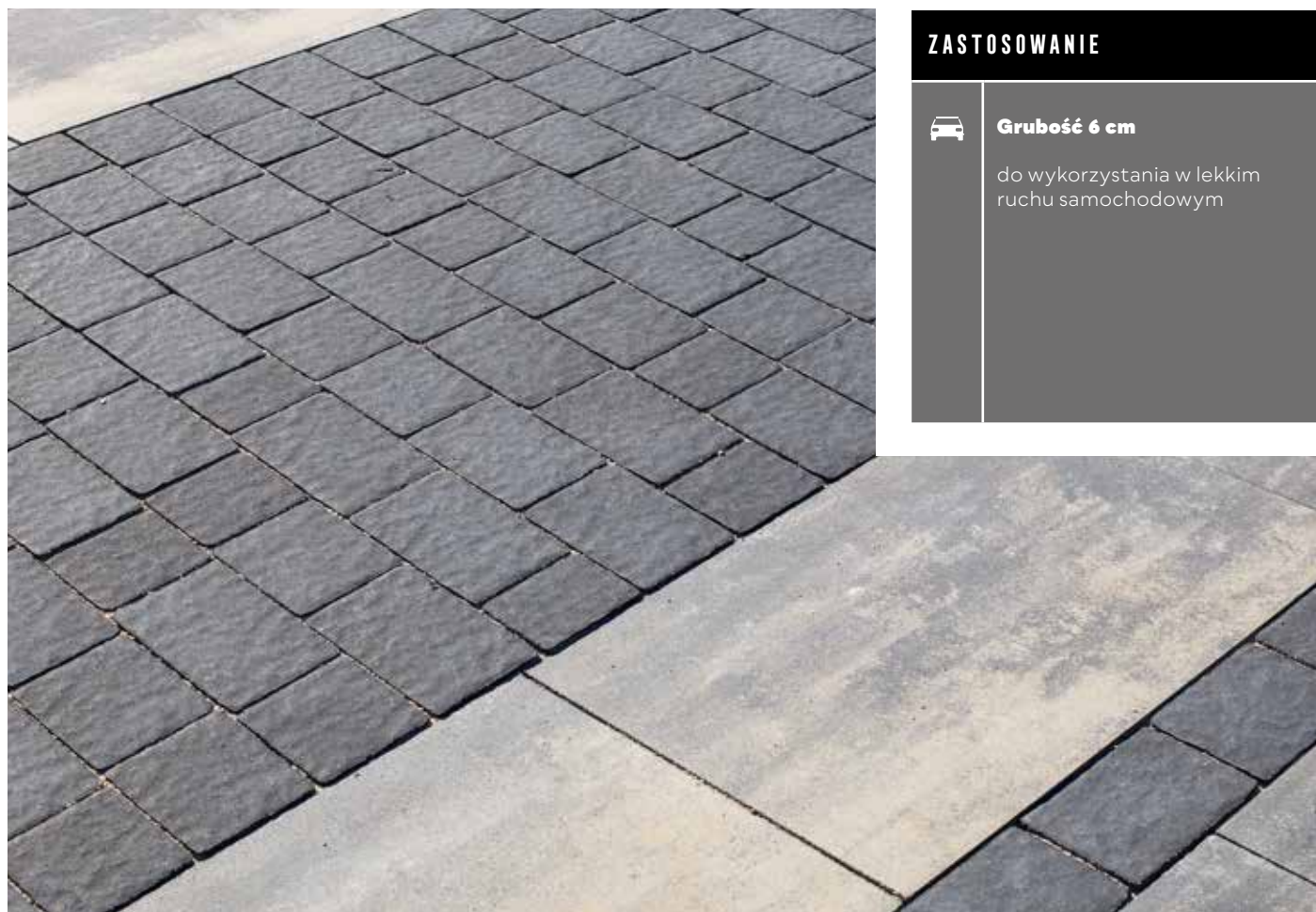

ZASTOSOWANIE



Grubość 6 cm

do wykorzystania w lekkim ruchu samochodowym

KOSTKI DEKORACYJNE

FAKTURA: GŁADKA | GR. [CM]: 8



ZASTOSOWANIE



Grubość 8 cm

do wykorzystania w ruchu kołowym powyżej 3,5 t

POLBRUK TRENTO

GR. [CM]	WYMIARY [CM]	FAKTURA	KOLORYSTYKA	J.M.	PAKOWANIE	
					ILOŚĆ NA PALECIE	WAGA KG
6	13,9×10,4	gładka	szary, grafitowy	m ²	9.3 - 10.8	1 276 - 1 478
	13,9×12,2					
	13,9×13,9					
	13,9×15,7					
	13,9×17,4					
	13,9×19,2					
	13,9×20,9					

| komplet wymiarów na palecie |

PRODUKT NA STRONIE WWW

KOLORYSTYKA



ZESKANUJ
QR KOD
I POZNAJ
SZCZEGÓŁY
PRODUKTU!

KLASYCZNE



szary

grafitowy

POLBRUK TRENTO

GR. [CM]	WYMIARY [CM]	FAKTURA	KOLORYSTYKA	J.M.	PAKOWANIE	
					ILOŚĆ NA PALECIE	WAGA KG
8	13,9×10,4	gładka	szary, grafitowy	m ²	8.64	1 576
	13,9×12,2					
	13,9×13,9					
	13,9×15,7					
	13,9×17,4					
	13,9×19,2					
	13,9×20,9					

| komplet wymiarów na palecie | produkt dostępny na zamówienie |

PRODUKT NA STRONIE WWW

KOLORYSTYKA



ZESKANUJ
QR KOD
I POZNAJ
SZCZEGÓŁY
PRODUKTU!

KLASYCZNE



szary

grafitowy

KOSTKI DEKORACYJNE

FAKTURA: GŁADKA | GR. [CM]: 6/8

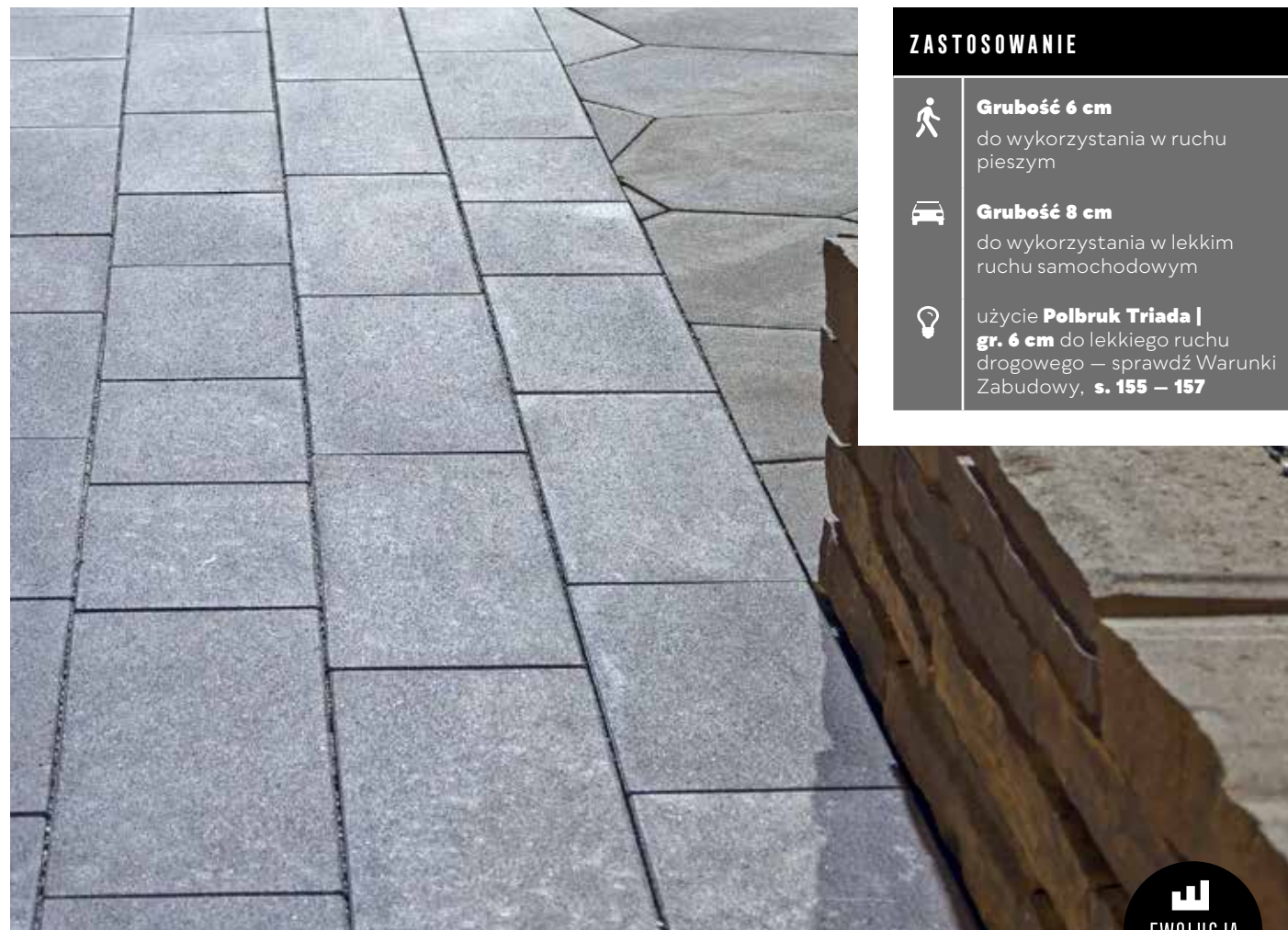

ZASTOSOWANIE



Grubość 6 cm
do wykorzystania w ruchu pieszym



Grubość 8 cm
do wykorzystania w lekkim ruchu samochodowym



użycie **Polbruk Triada | gr. 6 cm** do lekkiego ruchu drogowego – sprawdź Warunki Zabudowy, s. 155 – 157



POLBRUK TRIADA

GR. [CM]	WYMIARY [CM]	DOSTĘPNOŚĆ W REGIONIE	FAKTURA	KOLORYSTYKA	J.M.	PAKOWANIE	
						ILOŚĆ NA PALECIE	WAGA KG
6	20×30	Centrum Południe	gładka	szary, grafitowy	m ²	9.6	1 316
	20×40						
8	20×50	Wszystkie				7.68 - 9.6	1 449 - 1 806

| komplet wymiarów na palecie | podział regionalny na stronie 4 - 5 |

PRODUKT NA STRONIE WWW

KOLORYSTYKA



ZESKANUJ QR KOD I POZNAJ SZCZEGÓŁY PRODUKTU!

KLASYCZNE



szary

grafitowy

KOSTKI DEKORACYJNE

FAKTURA: GŁADKA | GR. [CM]: 8

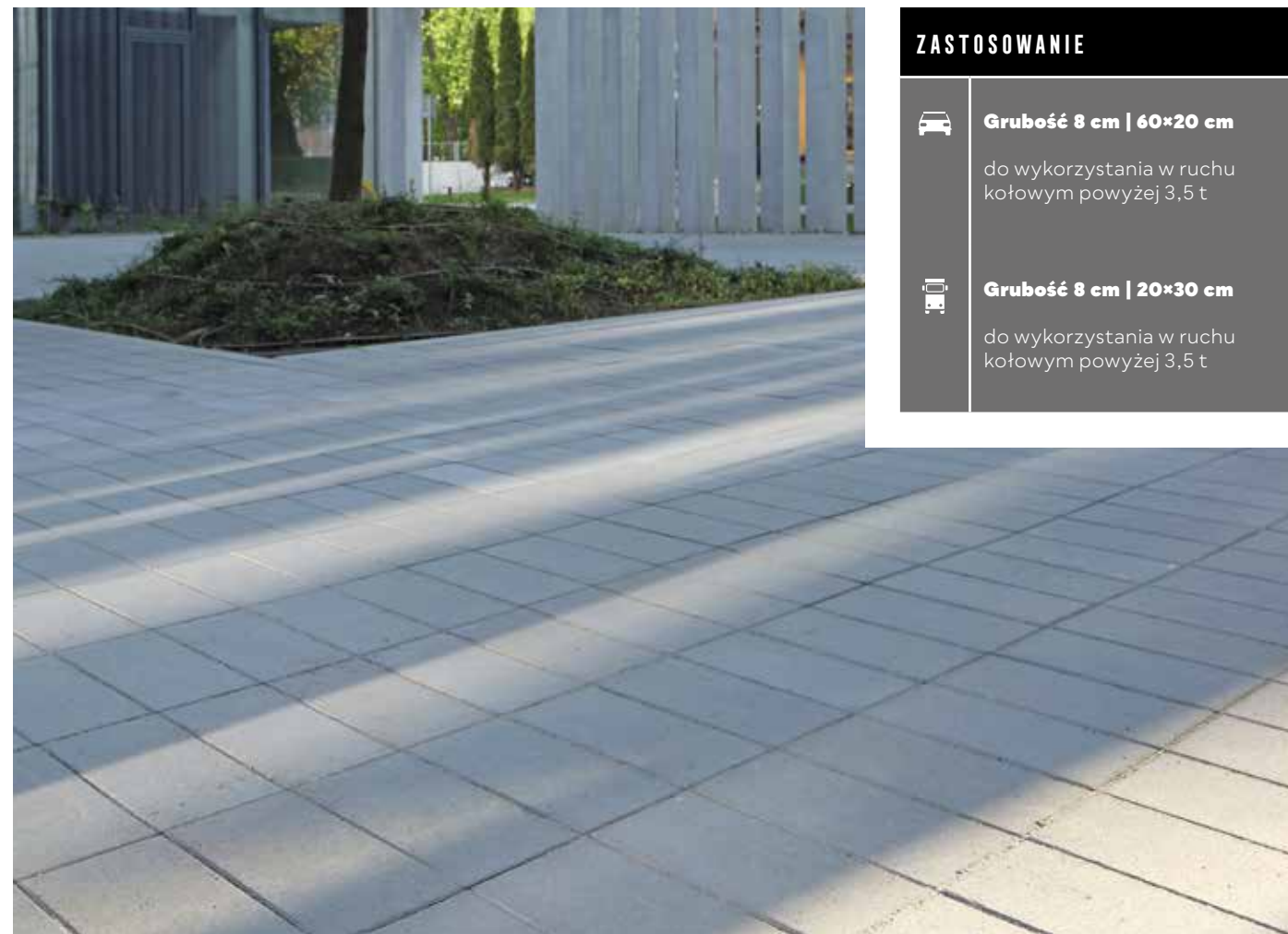

ZASTOSOWANIE



Grubość 8 cm | 60×20 cm
do wykorzystania w ruchu kołowym powyżej 3,5 t



Grubość 8 cm | 20×30 cm
do wykorzystania w ruchu kołowym powyżej 3,5 t

POLBRUK URBANIKA

GR. [CM]	WYMIARY [CM]	FAKTURA	KOLORYSTYKA	J.M.	PAKOWANIE	
					ILOŚĆ NA PALECIE	WAGA KG
8	60×20	gładka	szary, grafitowy	m ²	7.68 - 9.6	1 403 - 1 748
	20×30				8.64 - 9.6	1 576 - 1 748

| pojedynczy wymiar na palecie | ‡ produkt dostępny na zamówienie |

PRODUKT NA STRONIE WWW

KOLORYSTYKA



ZESKANUJ QR KOD I POZNAJ SZCZEGÓŁY PRODUKTU!

KLASYCZNE



szary

grafitowy



KOSTKI PRZEMYSŁOWE

w samym sercu miasta



KOSTKI PRZEMYSŁOWE

FAKTURA: GŁADKA | GR. [CM]: 4/6/8

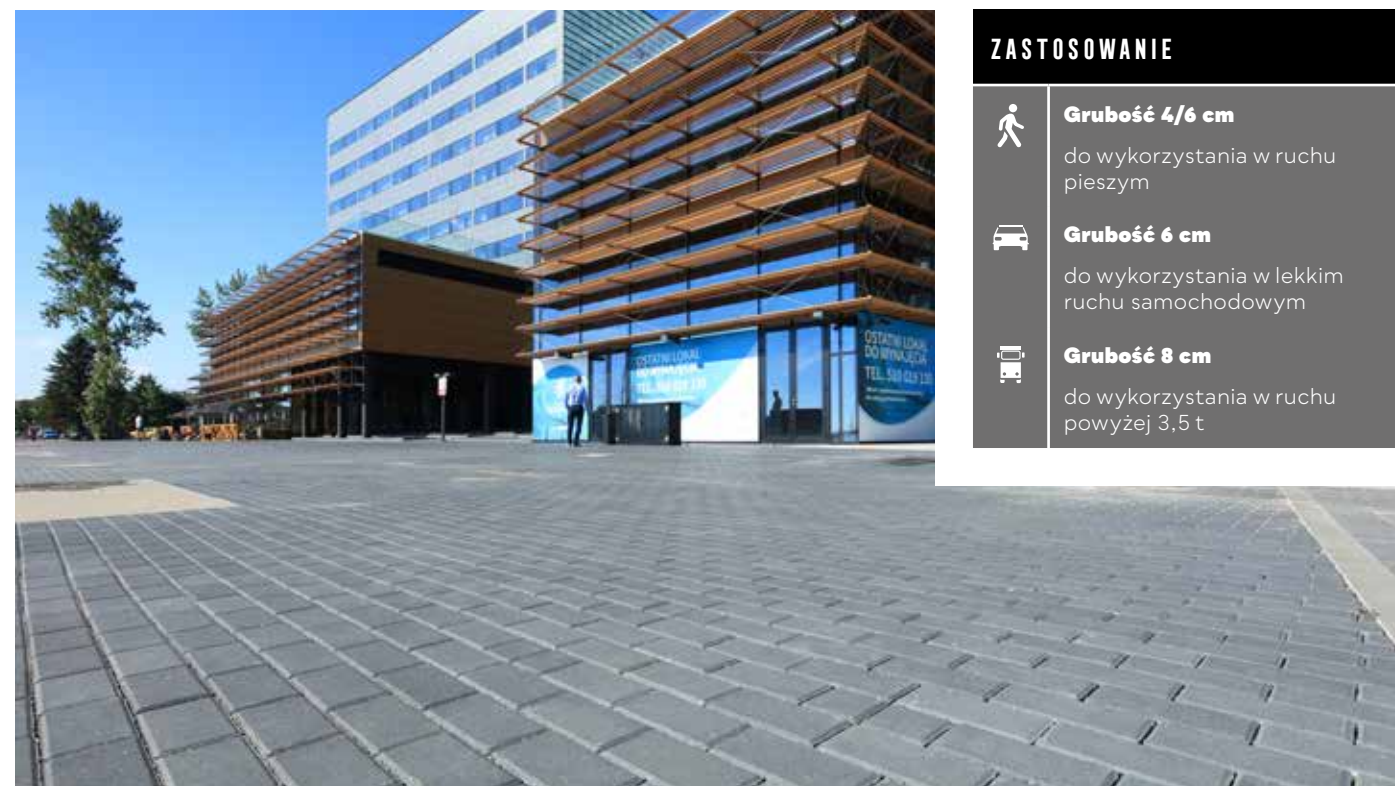

ZASTOSOWANIE

- Grubość 4/6 cm**
do wykorzystania w ruchu pieszym
- Grubość 6 cm**
do wykorzystania w lekkim ruchu samochodowym
- Grubość 8 cm**
do wykorzystania w ruchu powyżej 3,5 t

POLBRUK PROSTOKĄT

GR. [CM]	WYMIARY [CM]	FAKTURA	KOLORYSTYKA	J.M.	PAKOWANIE	
					ILOŚĆ NA PALECIE	WAGA KG
4	10×10 20×10	z faza	szary, grafitowy, czerwony	m ²	15.36 - 17.28	1 403 - 1 576
		z faza bez fazy	szary			
6	10×10 20×10	z faza	grafitowy, czerwony		9.6 - 12	1 316 - 1 640
		z faza bez fazy	szary			
8	10×10 20×10	z faza	szary		7.68 - 9.6	1 403 - 1 748
		z faza bez fazy	grafitowy, czerwony			

| komplet wymiarów na palecie |

PRODUKT NA STRONIE WWW

KOLORYSTYKA



ZESKANUJ
QR KOD
I POZNAJ
SZCZEGÓŁY
PRODUKTU!



KLASYCZNE

szary

grafitowy

czerwony

KOSTKI PRZEMYSŁOWE

FAKTURA: GŁADKA | GR. [CM]: 6/8



ZASTOSOWANIE



Grubość 6 cm

do wykorzystania w ruchu pieszym



Grubość 6 cm

do wykorzystania w lekkim ruchu samochodowym



Grubość 8 cm

do wykorzystania w ruchu powyżej 3,5 t

POLBRUK TETKA

GR. [CM]	WYMIARY [CM]	FAKTURA	KOLORYSTYKA	J.M.	PAKOWANIE	
					ILOŚĆ NA PALECIE	WAGA KG
6	pełna 20×16	z fazą	szary	m ²	9.4 - 11.4	1 289 - 1 559
		bez fazy				
		z fazą	grafitowy, czerwony			
		bez fazy				
8	pełna 20×16	z fazą	szary	m ²	7.39 - 8.68	1 351 - 1 583
		bez fazy				
		z minifazą	grafitowy, czerwony			
		z fazą				
		bez fazy				
		z minifazą				

| pojedynczy wymiar lub komplet wymiarów na palecie |

PRODUKT NA STRONIE WWW

KOLORYSTYKA



ZESKANUJ
QR KOD
I POZNAJ
SZCZEGÓŁY
PRODUKTU!

KLASYCZNE

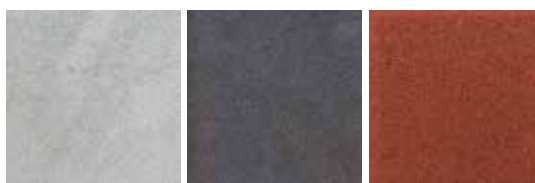

szary

grafitowy

czerwony

KOSTKI PRZEMYSŁOWE

FAKTURA: GŁADKA | GR. [CM]: 6/8

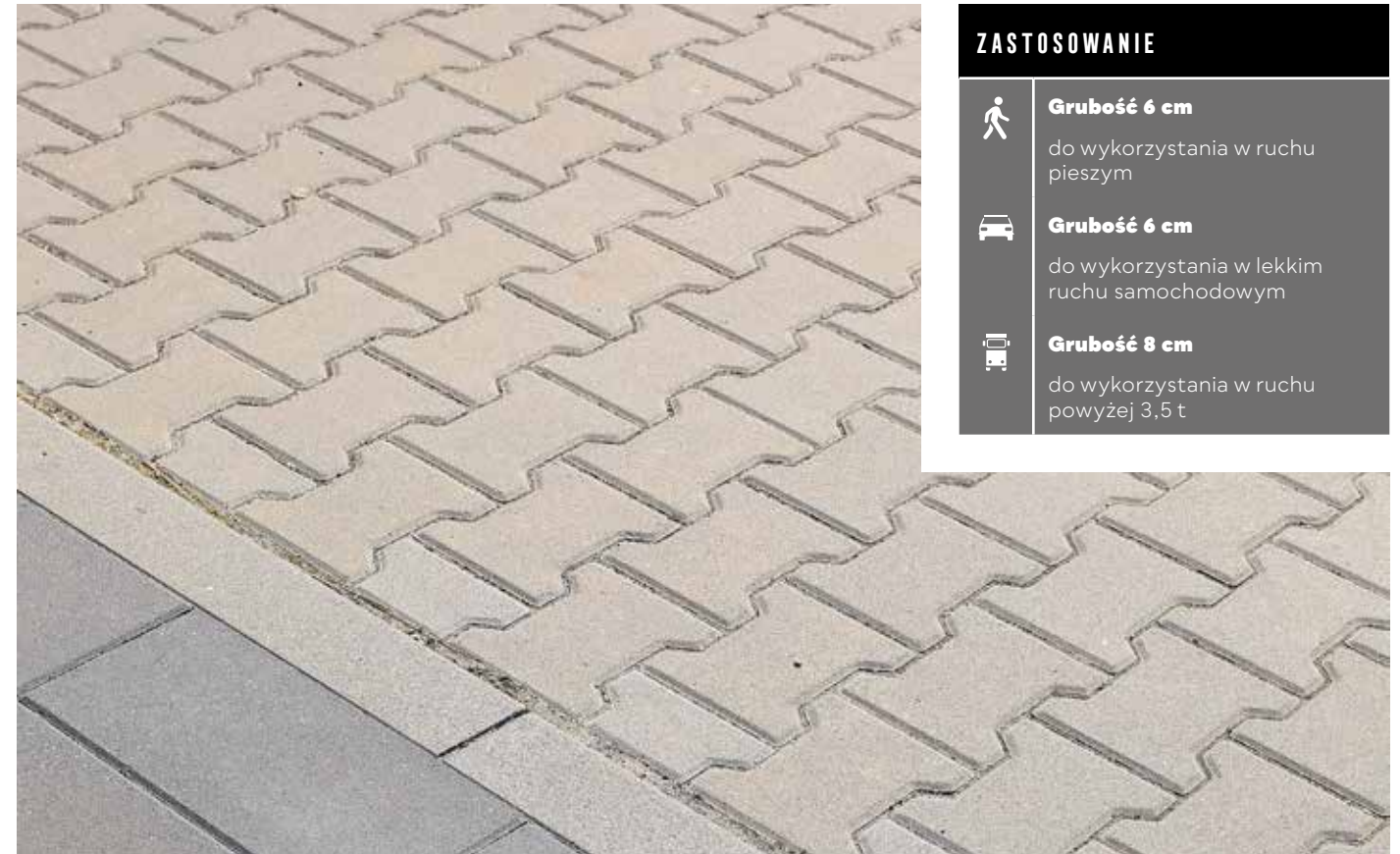

ZASTOSOWANIE



Grubość 6 cm

do wykorzystania w ruchu pieszym



Grubość 6 cm

do wykorzystania w lekkim ruchu samochodowym



Grubość 8 cm

do wykorzystania w ruchu powyżej 3,5 t

POLBRUK TETKA | WYKOŃCZENIE

GR. [CM]	WYMIARY [CM]	FAKTURA	KOLORYSTYKA	J.M.	PAKOWANIE	
					ILOŚĆ NA PALECIE	WAGA KG
6	połówka 10×16	z fazą	szary, grafitowy, czerwony	m ²	10.1 - 11.2	1 384 - 1 532
		bez fazy				
8	połówka 10×16	z fazą	szary	m ²	6.98 - 8.96	1 277 - 1 633
		bez fazy				
	brzegówka 20×14	z fazą	grafitowy, czerwony			
		bez fazy				

| pojedynczy wymiar lub komplet wymiarów na palecie |

PRODUKT NA STRONIE WWW

KOLORYSTYKA



ZESKANUJ
QR KOD
I POZNAJ
SZCZEGÓŁY
PRODUKTU!

KLASYCZNE



szary

grafitowy

czerwony

KOSTKI PRZEMYSŁOWE

FAKTURA: GŁADKA | GR. [CM]: 10



ZASTOSOWANIE



Grubość 10 cm

do wykorzystania w ruchu pojazdów do 3,5 t

KOSTKI PRZEMYSŁOWE

FAKTURA: GŁADKA | GR. [CM]: 14/16

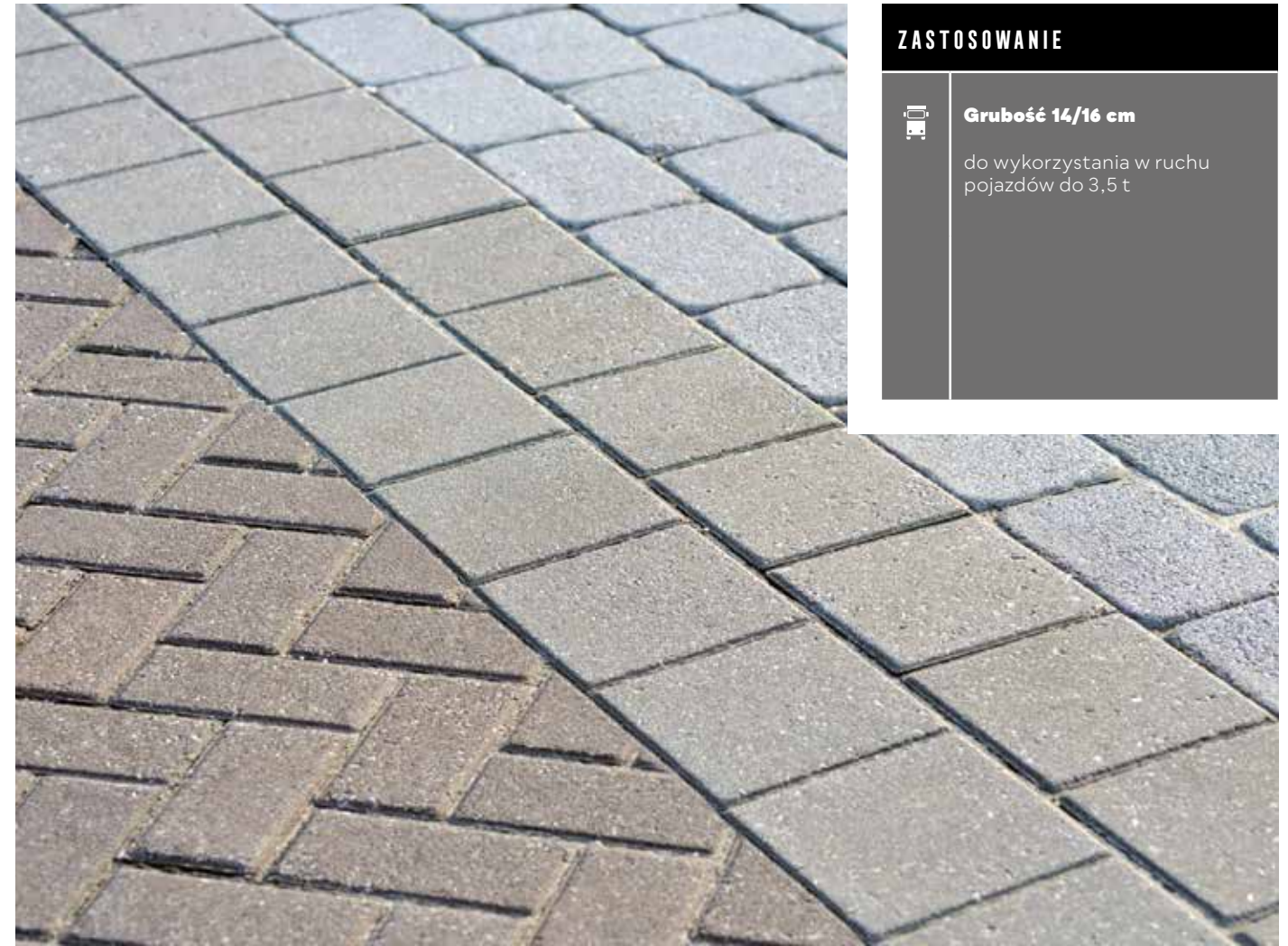

ZASTOSOWANIE



Grubość 14/16 cm

do wykorzystania w ruchu pojazdów do 3,5 t

POLBRUK TETKA

GR. [CM]	WYMIARY [CM]	FAKTURA	KOLORYSTYKA	J.M.	PAKOWANIE	
					IŁOŚĆ NA PALECIE	WAGA KG
10 t	pełna 20x16	z fazą	szary	m ²	6.38 - 8.88	1 456 - 2 018
		bez fazy				

| pojedynczy wymiar lub komplet wymiarów na palecie | t produkt dostępny na zamówienie |

PRODUKT NA STRONIE WWW

KOLORYSTYKA



ZESKANUJ
QR KOD
I POZNAJ
SZCZEGÓŁY
PRODUKTU!

KLASYCZNE



szary

POLBRUK CIĘŻKI

GR. [CM]	WYMIARY [CM]	FAKTURA	KOLORYSTYKA	J.M.	PAKOWANIE	
					IŁOŚĆ NA PALECIE	WAGA KG
14 t	16x16	gładka	szary	szt.	150 - 175	1 250 - 1 455
16 t					210	2 015

| pojedynczy wymiar na palecie | t produkt dostępny na zamówienie |

PRODUKT NA STRONIE WWW

KOLORYSTYKA



ZESKANUJ
QR KOD
I POZNAJ
SZCZEGÓŁY
PRODUKTU!

KLASYCZNE



szary



PŁYTY CHODNIKOWE
Twój szlak robi wrażenie



PŁYTY CHODNIKOWE

FAKTURA: GŁADKA | GR. [CM]: 5

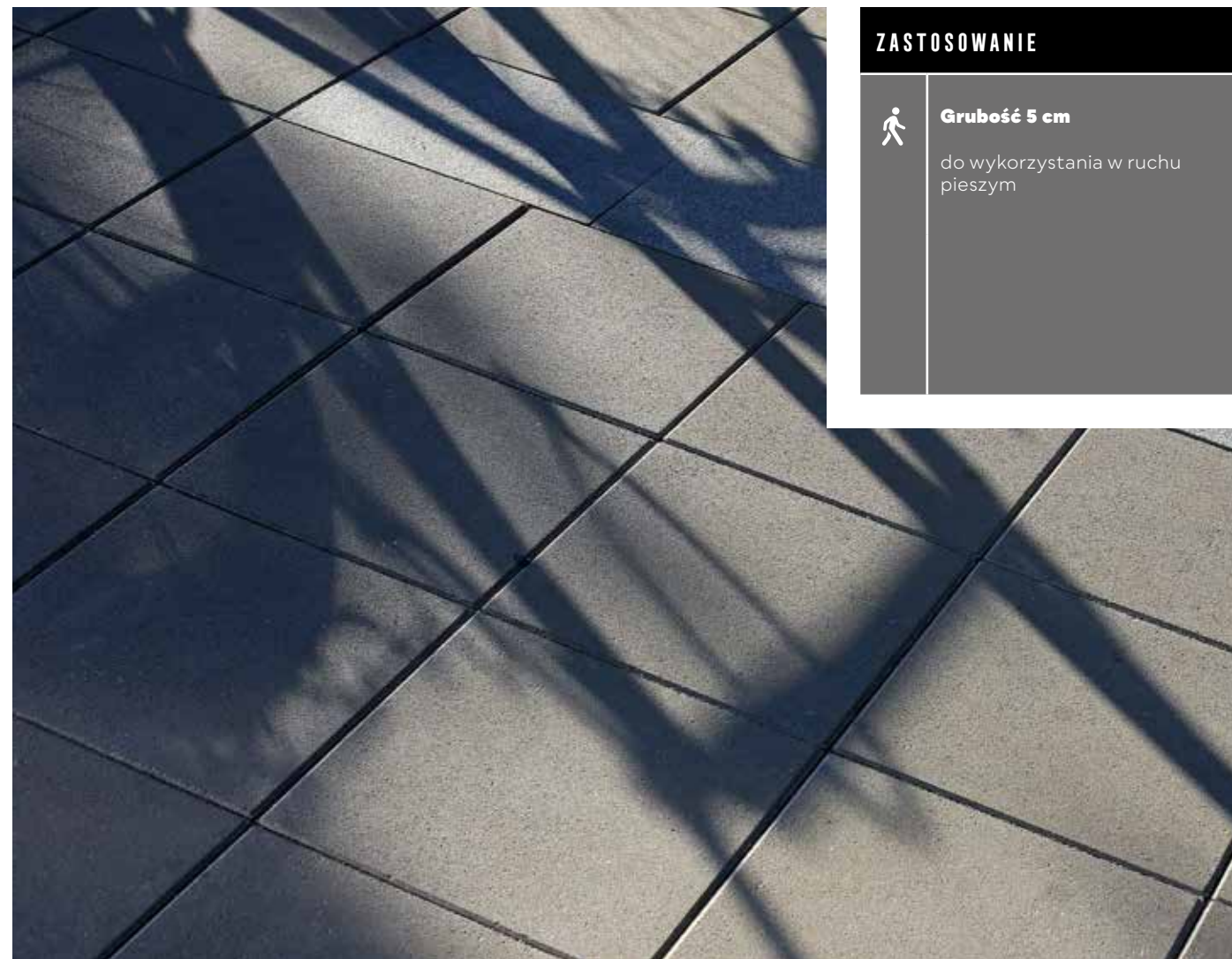

ZASTOSOWANIE



Grubość 5 cm

do wykorzystania w ruchu pieszym

PŁYTA CHODNIKOWA

GR. [CM]	WYMIARY [CM]	FAKTURA	KOLORYSTYKA	J.M.	PAKOWANIE	
					ILOŚĆ NA PALECIE	WAGA KG
5	30×30*	z fazą	szary, grafitowy	szt.	144	1 575
	35×35		szary, grafitowy, czerwony		72 - 126	1 057 - 1 835

| pojedynczy wymiar na palecie | *produkt dostępny w Regionie Północnym | podział regionalny na stronie 4 – 5 |

PRODUKT NA STRONIE WWW

KOLORYSTYKA



ZESKANUJ
QR KOD
I POZNAJ
SZCZEGÓŁY
PRODUKTU!

KLASYCZNE



szary

grafitowy

czerwony

PŁYTY CHODNIKOWE

FAKTURA: GŁADKA | GR. [CM]: 7/8



ZASTOSOWANIE



Grubość 7 cm

do wykorzystania w lekkim ruchu samochodowym



Grubość 8 cm

do wykorzystania w ruchu pojazdów do 3,5 t

PŁYTY CHODNIKOWE

FAKTURA: PŁUKANA | GR. [CM]: 5/8



ZASTOSOWANIE



Grubość 5 cm

do wykorzystania w ruchu pieszym



Grubość 8 cm

do wykorzystania w lekkim ruchu samochodowym



Grubość 8 cm

do wykorzystania w ruchu pojazdów do 3,5 t

PŁYTA CHODNIKOWA

GR. [CM]	WYMIARY [CM]	FAKTURA	KOLORYSTYKA	J.M.	PAKOWANIE	
					ILOŚĆ NA PALECIE	WAGA KG
7	50×50	z fazą	szary	szt.	32 - 40	1 288 - 1 604
	50×25 (połówka)				80	1 588
8 †	30×30	bez fazy	szary, grafitowy		96 - 108	1 556 - 1 748

| pojedynczy wymiar na palecie | † produkt dostępny na zamówienie |

PRODUKT NA STRONIE WWW

KOLORYSTYKA



ZESKANUJ
QR KOD
I POZNAJ
SZCZEGÓŁY
PRODUKTU!

KLASYCZNE



szary

grafitowy

PŁYTA CHODNIKOWA

GR. [CM]	WYMIARY [CM]	FAKTURA	KOLORYSTYKA	J.M.	PAKOWANIE	
					ILOŚĆ NA PALECIE	WAGA KG
5 †	30×30	płukana	otoczaki	szt.	144	1 576
8 †					96 - 108	1 556 - 1 748

| pojedynczy wymiar na palecie | † produkt dostępny na zamówienie w Regionie Północnym | podział regionalny na stronie 4 - 5 |

PRODUKT NA STRONIE WWW

KOLORYSTYKA



ZESKANUJ
QR KOD
I POZNAJ
SZCZEGÓŁY
PRODUKTU!

PŁUKANA



otoczaki



MATERIAŁY AZUROWE
Mala rzecz a ciężka



MATERIAŁY AZUROWE

FAKTURA: GŁADKA | GR. [CM]: 8



ZASTOSOWANIE



Grubość 8 cm

do wykorzystania w ruchu powyżej 3,5 t



POLBRUK EKOL

GR. [CM]	WYMIARY [CM]	FAKTURA	KOLORYSTYKA	J.M.	PAKOWANIE	
					ILOŚĆ NA PALECIE	WAGA KG
8	20x20	gładka	szary, grafitowy	m ²	9.6	1480

| pojedynczy wymiar na palecie | ☒ produkt dostępny na zamówienie | **Retencja+ do 25%** |

PRODUKT NA STRONIE WWW



ZESKANUJ
QR KOD
I POZNAJ
SZCZEGÓŁY
PRODUKTU!

KOLORYSTYKA

KLASYCZNE



szary

grafitowy

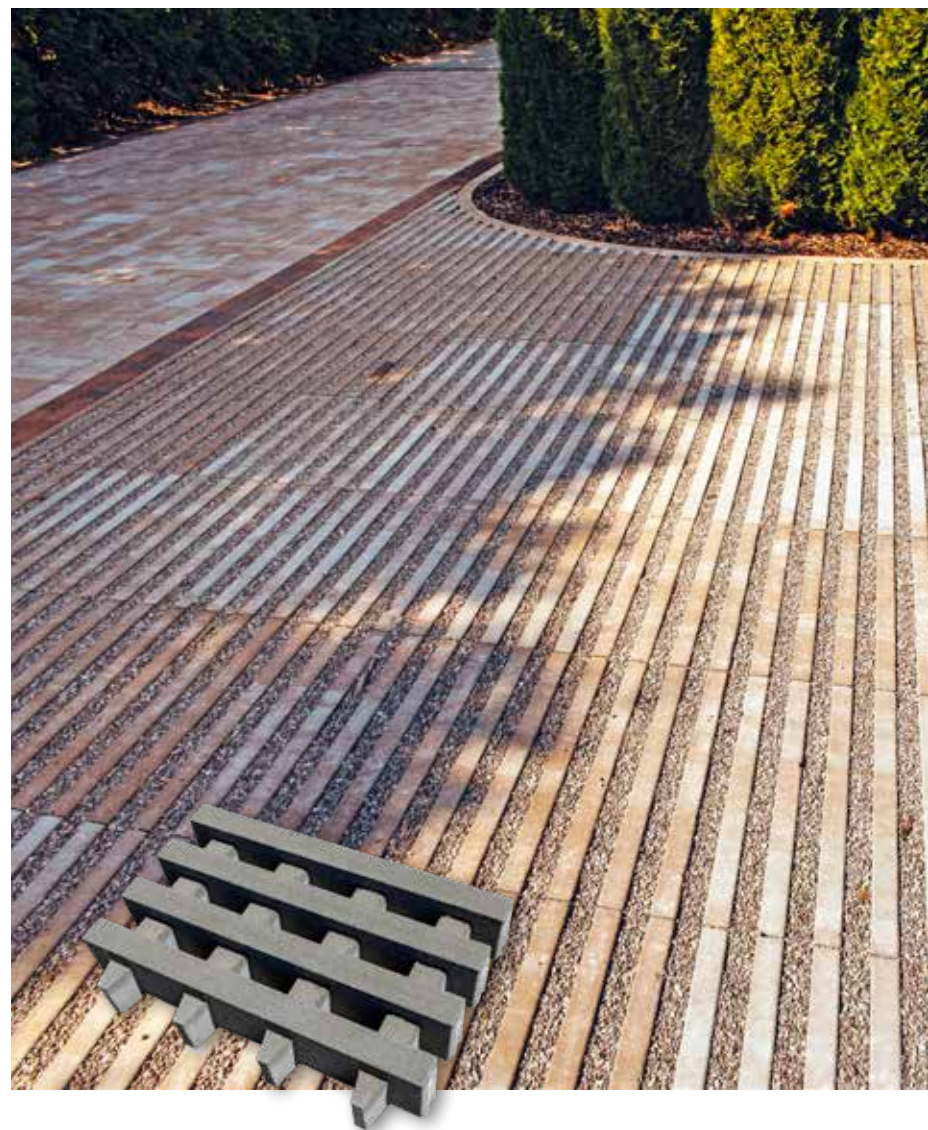

ZASTOSOWANIE



Grubość 10 cm

do wykorzystania w ruchu pieszym



Grubość 10 cm

do wykorzystania w lekkim ruchu samochodowym



POLBRUK EKOTECH

GR. [CM]	WYMIARY [CM]	FAKTURA	KOLORYSTYKA	J.M.	PAKOWANIE	
					ILOŚĆ NA PALECIE	WAGA KG
10	60×40	gładka	latte (biało-jasnopiaskowy), szary, grafitowy	szt.	24	841

| pojedynczy wymiar na palecie | † produkt dostępny na zamówienie | Retencja+ do 50% |

PRODUKT NA STRONIE WWW

KOLORYSTYKA



ZESKANUJ QR KOD I POZNAJ SZCZEGÓŁY PRODUKTU!

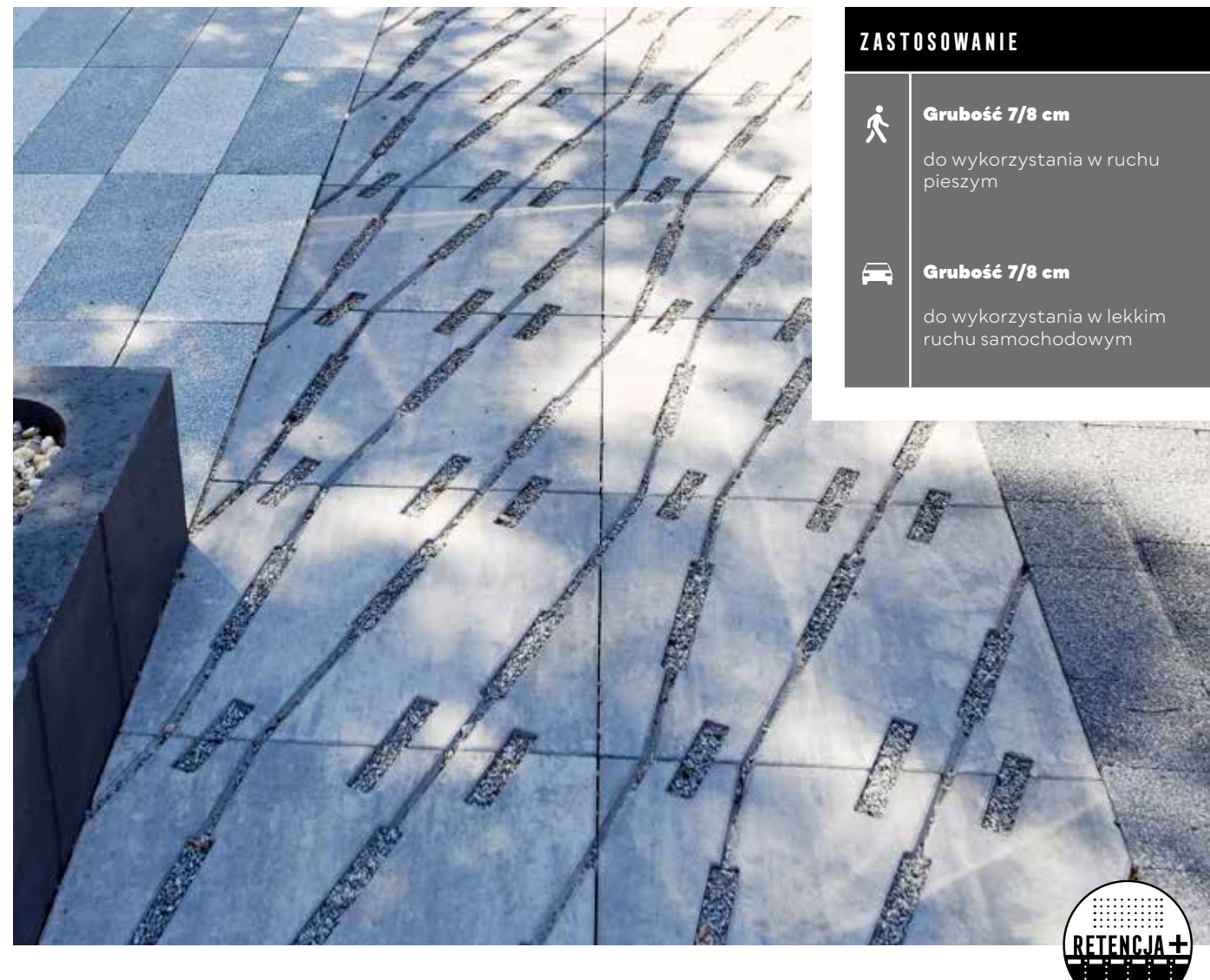

ZASTOSOWANIE



Grubość 7/8 cm

do wykorzystania w ruchu pieszym



Grubość 7/8 cm

do wykorzystania w lekkim ruchu samochodowym



POLBRUK EXTRANO

GR. [CM]	WYMIARY [CM]	FAKTURA	KOLORYSTYKA	J.M.	PAKOWANIE	
					ILOŚĆ NA PALECIE	WAGA KG
7	50×50	gładka	nerino (biało-szaro-czarny)	szt.	40	1 444
8					32	1 320

| pojedynczy wymiar na palecie | † produkt dostępny na zamówienie | Retencja+ do 12% |

PRODUKT NA STRONIE WWW

KOLORYSTYKA

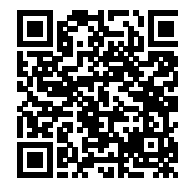

ZESKANUJ QR KOD I POZNAJ SZCZEGÓŁY PRODUKTU!

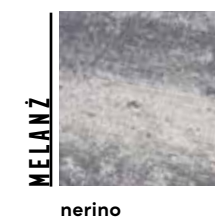

MATERIAŁY AZUROWE

FAKTURA: GŁADKA | GR. [CM]: 7/8

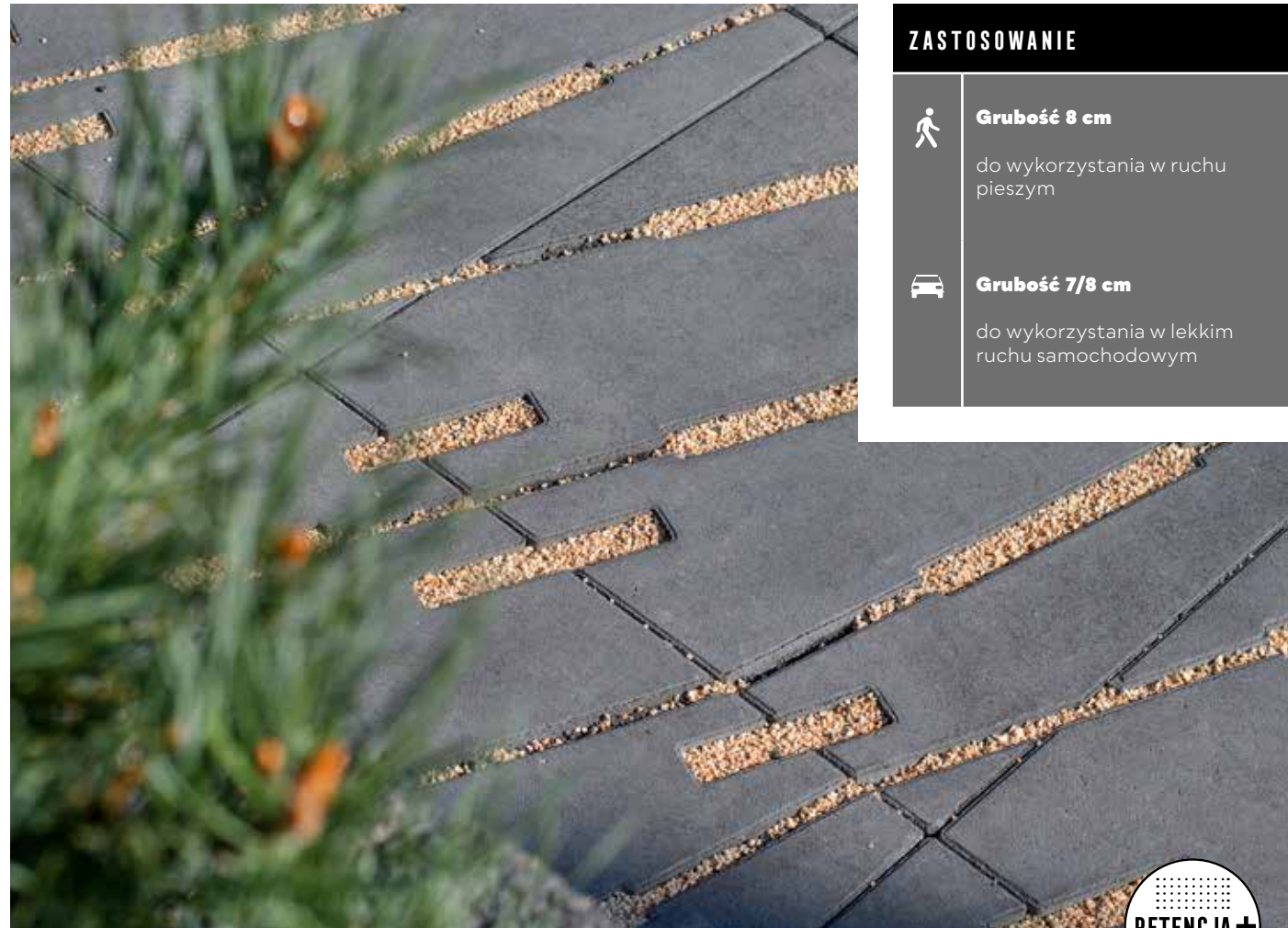

ZASTOSOWANIE



Grubość 8 cm

do wykorzystania w ruchu pieszym



Grubość 7/8 cm

do wykorzystania w lekkim ruchu samochodowym



POLBRUK EXTRANO

GR. [CM]	WYMIARY [CM]	FAKTURA	KOLORYSTYKA	J.M.	PAKOWANIE	
					IŁOŚĆ NA PALECIE	WAGA KG
7	50×50	gładka	szary, grafitowy	szt.	40	1 444
8			szary, grafitowy		32	1 320

| pojedynczy wymiar na palecie | † produkt dostępny na zamówienie | **Retencja+ do 12%** |

PRODUKT NA STRONIE WWW

KOLORYSTYKA



ZESKANUJ
QR KOD
I POZNAJ
SZCZEGÓŁY
PRODUKTU!

KLASYCZNE



szary

grafitowy

MATERIAŁY AZUROWE

FAKTURA: GŁADKA | GR. [CM]: 8/10/12

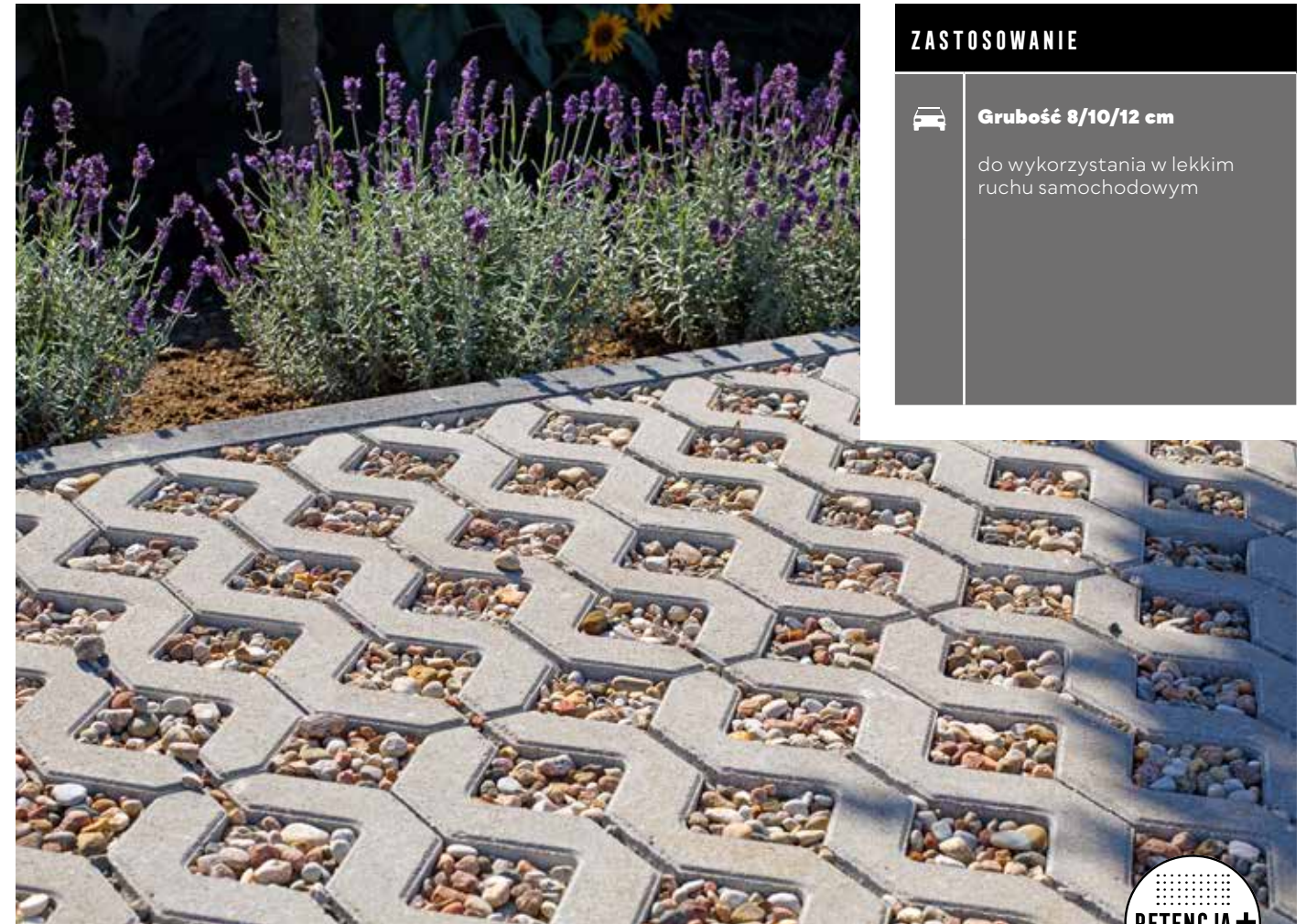

ZASTOSOWANIE



Grubość 8/10/12 cm

do wykorzystania w lekkim ruchu samochodowym



PŁYTA MEBA

GR. [CM]	WYMIARY [CM]	FAKTURA	KOLORYSTYKA	J.M.	PAKOWANIE	
					IŁOŚĆ NA PALECIE	WAGA KG
8	40×60	gładka	szary, grafitowy †, czerwony †	szt.	32 - 40	884 - 1 100
10			szary		28 - 40	978 - 1 388
12			szary		24 - 40	1 014 - 1 676

| pojedynczy wymiar na palecie | † produkt/kolor dostępny na zamówienie | **Retencja+ do 40%** |

PRODUKT NA STRONIE WWW

KOLORYSTYKA

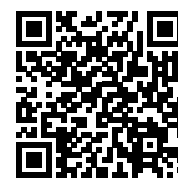

ZESKANUJ
QR KOD
I POZNAJ
SZCZEGÓŁY
PRODUKTU!

KLASYCZNE



szary

grafitowy

czerwony



GALANTERIA OGRODOWA

Petnia szczęścia



GALANTERIA OGRODOWA

FAKTURA: GŁADKA | WYS. [CM]: 25/30

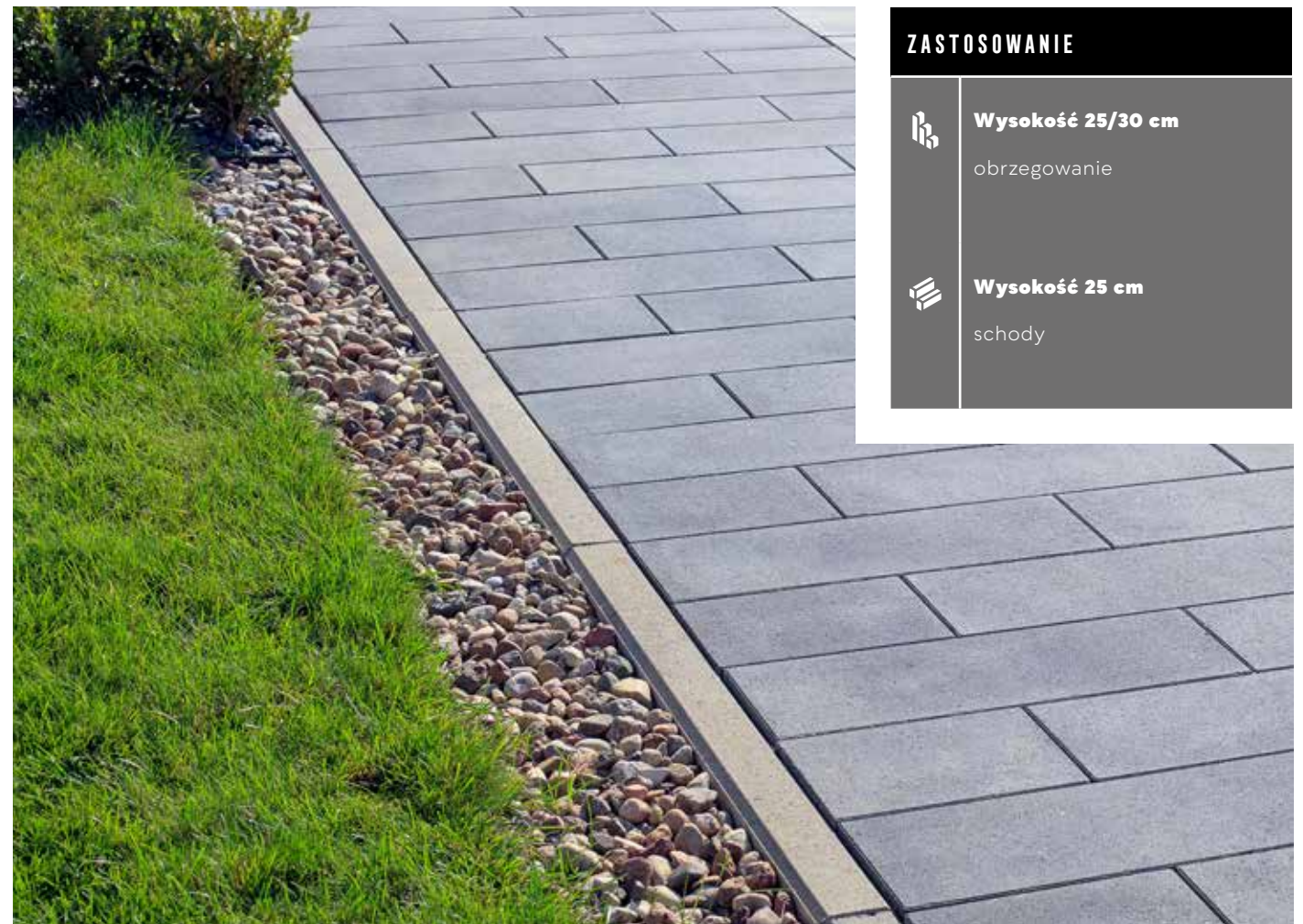

ZASTOSOWANIE



Wysokość 25/30 cm
obrzeżowanie



Wysokość 25 cm
schody

OBRZEŻE CHODNIKOWE

WYS. [CM]	WYMIARY [CM]	FAKTURA	KOLORYSTYKA	J.M.	PAKOWANIE	
					ILOŚĆ NA PALECIE	WAGA KG
25	8×100	gładka bez zamka	szary, grafitowy	szt.	28 - 36	1308 - 1676
		gładka z zamkiem			33	1538
30	8×100	gładka bez zamka	szary, grafitowy	szt.	22 - 33	1208 - 1802
		gładka z zamkiem			33	1802

| pojedynczy wymiar na palecie | Obrzeże Trawnikowe 6×20×100 cm znajdziesz na stronie 107 |

PRODUKT NA STRONIE WWW

KOLORYSTYKA



ZESKANUJ
QR KOD
I POZNAJ
SZCZEGÓŁY
PRODUKTU!

KLASYCZNE



szary

grafitowy

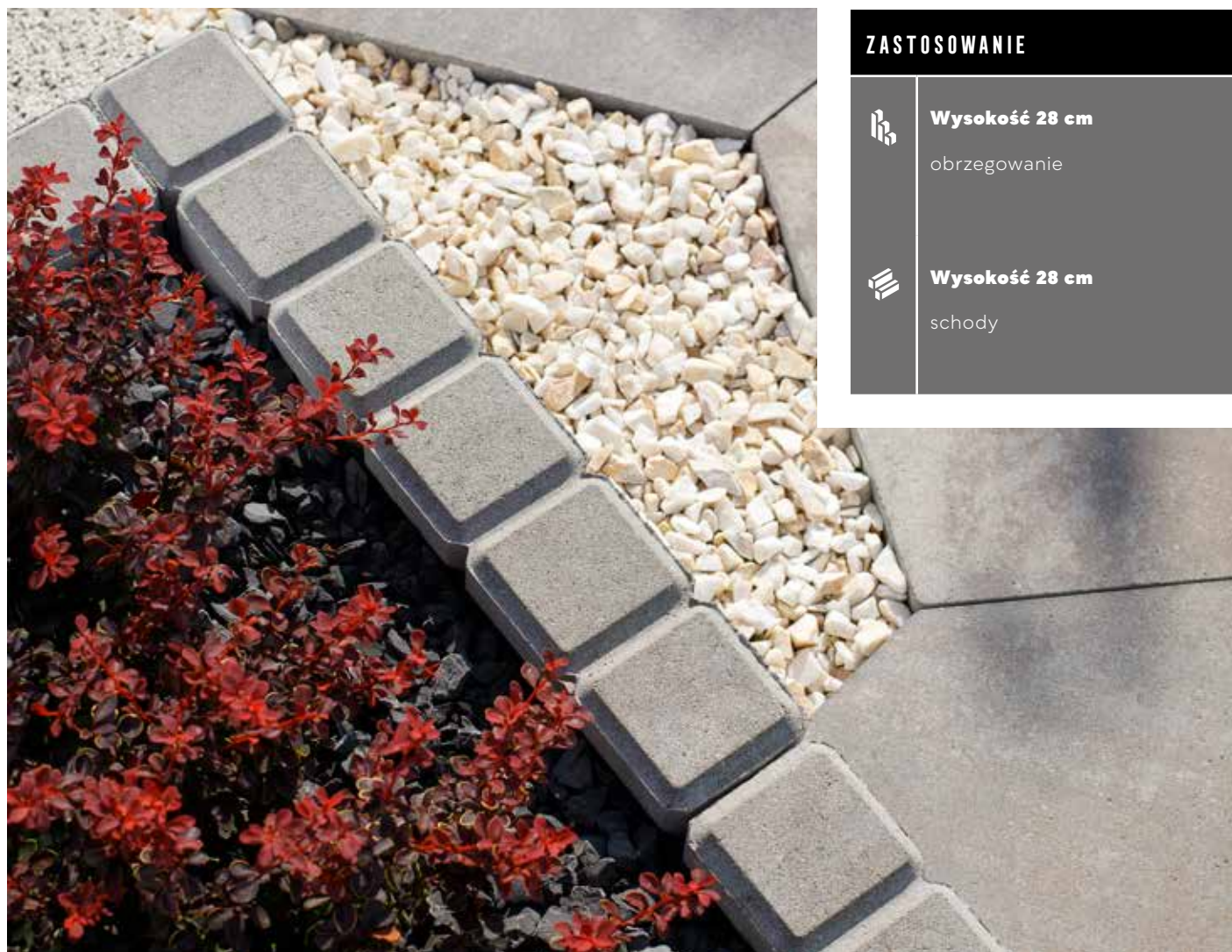

ZASTOSOWANIE

Wysokość 28 cm
obrzegowanie

Wysokość 28 cm
schody

OBRZEŻE ENDO

WYS. [CM]	WYMIARY [CM]	FAKTURA	KOLORYSTYKA	J.M.	PAKOWANIE	
					ILOŚĆ NA PALECIE	WAGA KG
28	8x48	gładka	szary, grafitowy, brązowy	szt.	44 - 54	1120 - 1370

| pojedynczy wymiar na palecie |

PRODUKT NA STRONIE WWW



ZESKANUJ
QR KOD
I POZNAJ
SZCZEGÓŁY
PRODUKTU!

KOLORYSTYKA



KLASYCZNE

szary

grafitowy

brązowy



ZASTOSOWANIE

Wysokość 28 cm
obrzegowanie

Wysokość 28 cm
schody

OBRZEŻE FEM

WYS. [CM]	WYMIARY [CM]	FAKTURA	KOLORYSTYKA	J.M.	PAKOWANIE	
					ILOŚĆ NA PALECIE	WAGA KG
28	6x50	gładka	stalowy, grafitowy, brązowy	szt.	48	932

| pojedynczy wymiar na palecie | *kolor dostępny wyłącznie w Regionie Południowym | podział regionalny na stronie 4 - 5 |

PRODUKT NA STRONIE WWW



ZESKANUJ
QR KOD
I POZNAJ
SZCZEGÓŁY
PRODUKTU!

KOLORYSTYKA



MONOKOLOR

stalowy

grafitowy

brązowy





ZASTOSOWANIE

 **Wysokość 30 cm**
obrzegowanie

 **Wysokość 30 cm**
schody



ZASTOSOWANIE

 **Wysokość 28 cm**
obrzegowanie

 **Wysokość 28 cm**
schody

OBRZEŻE FLESZ

WYS. [CM]	WYMIARY [CM]	FAKTURA	KOLORYSTYKA	J.M.	PAKOWANIE	
					ILOŚĆ NA PALECIE	WAGA KG
30	6/8×20	gładka	stalowy, grafitowy, beżowy	szt.	108	884

| pojedynczy wymiar na palecie | † kolor dostępny na zamówienie |

PRODUKT NA STRONIE WWW

KOLORYSTYKA



ZESKANUJ
QR KOD
I POZNAJ
SZCZEGÓŁY
PRODUKTU!



stalowy

grafitowy

beżowy

OBRZEŻE LINGO

WYS. [CM]	WYMIARY [CM]	FAKTURA	KOLORYSTYKA	J.M.	PAKOWANIE	
					ILOŚĆ NA PALECIE	WAGA KG
28	50×10	gładka	stalowy, grafitowy, beżowy	szt.	48	1580

| pojedynczy wymiar na palecie | † kolor dostępny na zamówienie |

PRODUKT NA STRONIE WWW

KOLORYSTYKA



ZESKANUJ
QR KOD
I POZNAJ
SZCZEGÓŁY
PRODUKTU!



stalowy

grafitowy

beżowy

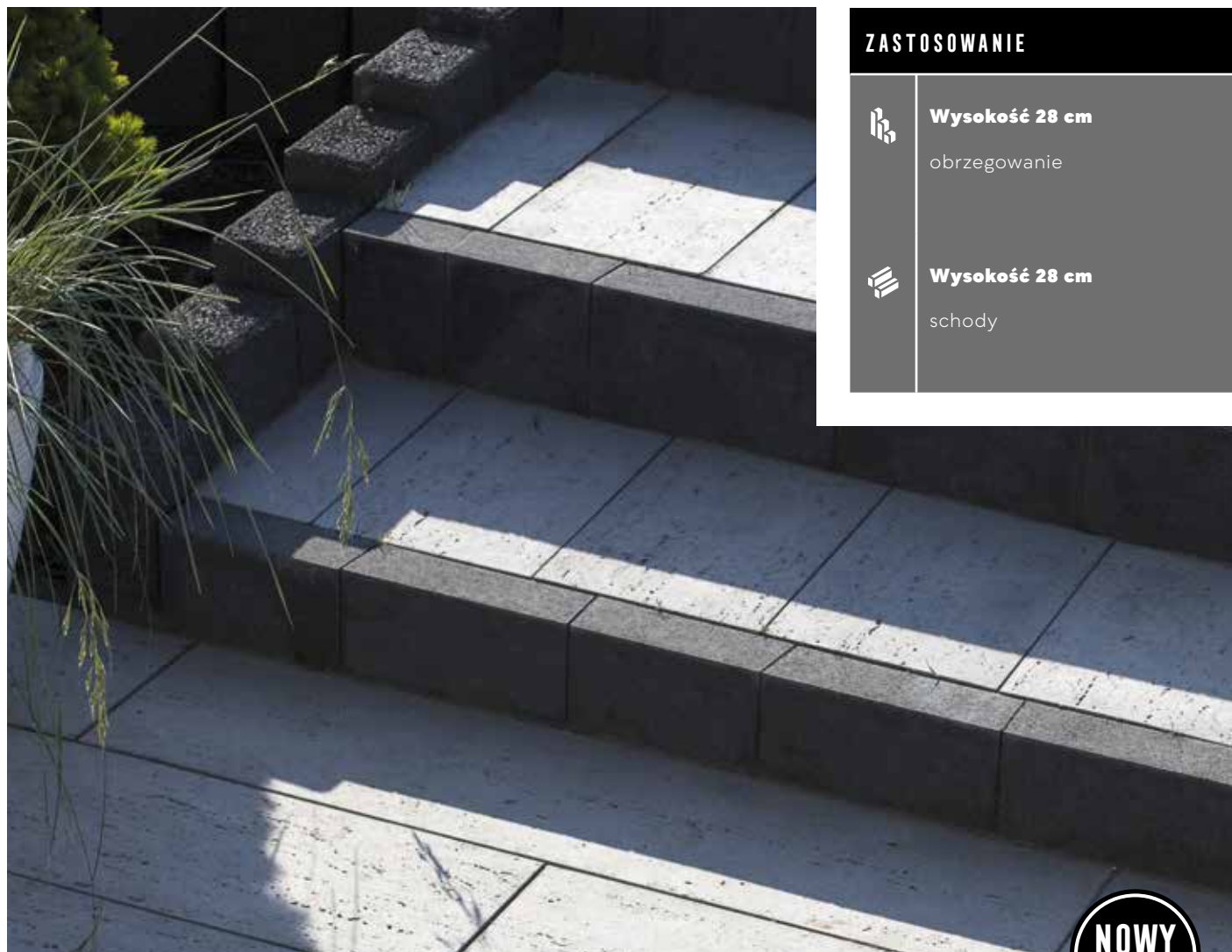

ZASTOSOWANIE



Wysokość 28 cm
obrzegowanie



Wysokość 28 cm
schody

NOWY
MODEL

OBRZEŻE MODERN II

WYS. [CM]	WYMIARY [CM]	FAKTURA	KOLORYSTYKA	J.M.	PAKOWANIE	
					ILOŚĆ NA PALECIE	WAGA KG
28	6×100	gładka	szary, stalowy*, grafitowy, brązowy	szt./komplet	28	1 112

| zmiana wymiarów w stosunku do Obrzeża Modern | komplet wymiarów na palecie | na komplet składają się 4 elementy trapezowe, możliwość układania odcinków prostych i łuków | *kolor niedostępny w Regionie Południowym | podział regionalny na stronie 4 – 5 |

PRODUKT NA STRONIE WWW



ZESKANUJ
QR KOD
I POZNAJ
SZCZEGÓŁY
PRODUKTU!

KOLORYSTYKA



WWW.POLBRUK.PL
/PL/INSPIRACJE



↑ | Palisada **Magna** | faktura: **gładka** | kolor: **nerino** | więcej s. 121

↗ | Palisada **Zen** | faktura: **utwardzana** | kolor: **grafitowy** | więcej s. 122 – 123

→ | Ogrodzenie **Murro** | faktura: **gładka** | kolor: **grafitowy** | więcej s. 130 – 131





ZASTOSOWANIE



Wysokość 28 cm
obrzegowanie



Wysokość 28 cm
schody

OBRZEŻE PALINEA

WYS. [CM]	WYMIARY [CM]	FAKTURA	KOLORYSTYKA	J.M.	PAKOWANIE	
					ILOŚĆ NA PALECIE	WAGA KG
28	6×50	utwardzana	grafitowy	szt.	48 - 72	884 - 1316

| pojedynczy wymiar na palecie |

PRODUKT NA STRONIE WWW

KOLORYSTYKA



ZESKANUJ
QR KOD
I POZNAJ
SZCZEGÓŁY
PRODUKTU!

UTWARDZANA



grafitowy

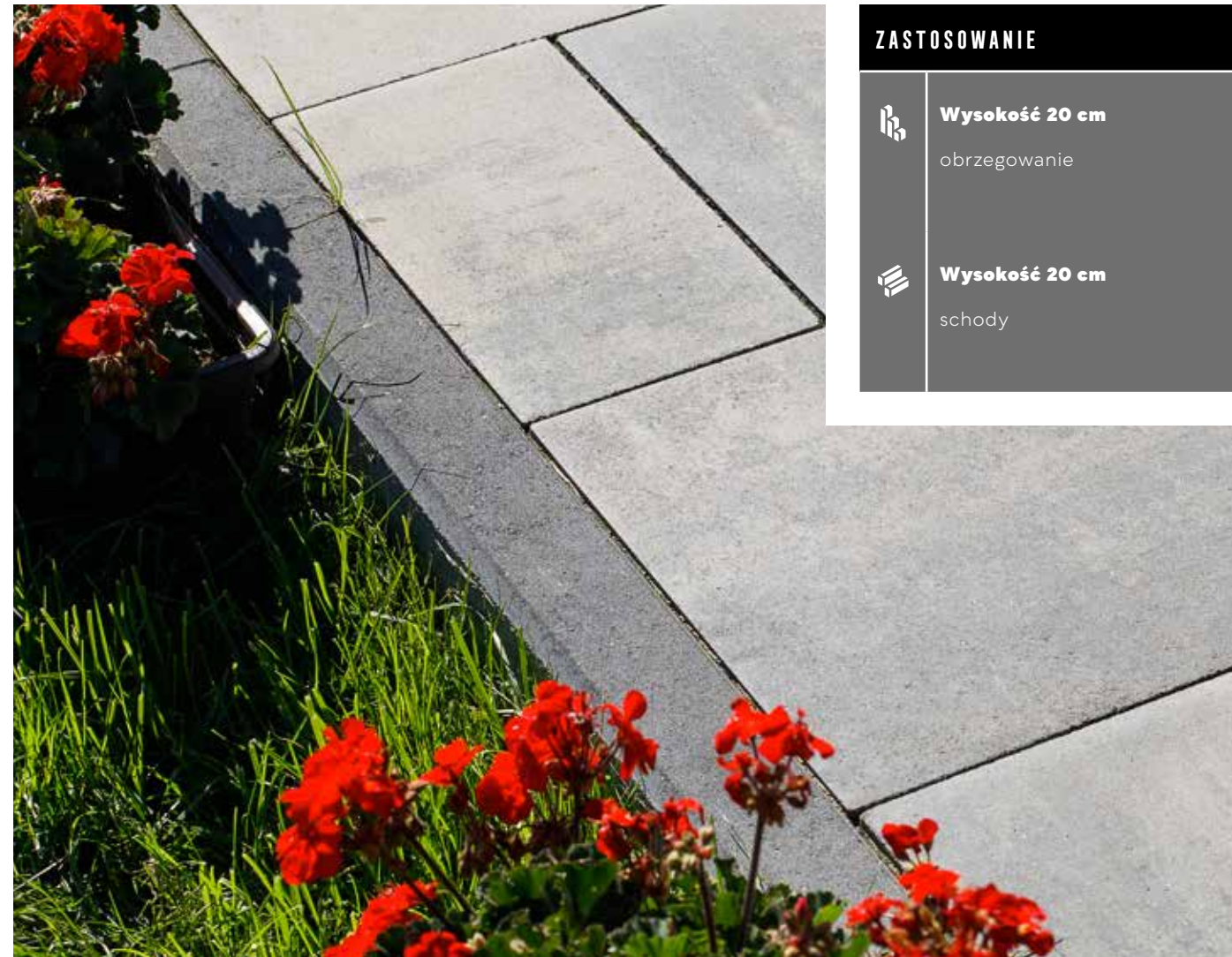

ZASTOSOWANIE



Wysokość 20 cm
obrzegowanie



Wysokość 20 cm
schody

OBRZEŻE TRAWNIKOWE

WYS. [CM]	WYMIARY [CM]	FAKTURA	KOLORYSTYKA	J.M.	PAKOWANIE	
					ILOŚĆ NA PALECIE	WAGA KG
20	6×100	gładka bez zamka	szary, grafitowy, czerwony, brązowy	szt.	39 - 56	1 073 - 1 532
		gładka z zamkiem			56	1 532

| pojedynczy wymiar na palecie | Obrzeże Chodnikowe 8×25/30×100 cm znajdziesz na stronie 99 |

PRODUKT NA STRONIE WWW

KOLORYSTYKA

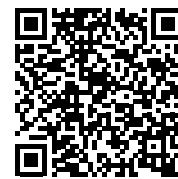

ZESKANUJ
QR KOD
I POZNAJ
SZCZEGÓŁY
PRODUKTU!

KLASYCZNE



szary

grafitowy

czerwony

brązowy



ZASTOSOWANIE

 **Wysokość 30 cm**
obrzegowanie

 **Wysokość 30 cm**
schody



ZASTOSOWANIE

 **Wysokość 30 cm**
obrzegowanie

 **Wysokość 30 cm**
schody

OBRZEŻE TREO

WYS. [CM]	WYMIARY [CM]	FAKTURA	KOLORYSTYKA	J.M.	PAKOWANIE	
					ILOŚĆ NA PALECIE	WAGA KG
30	8x50	drobnoutwardzana	stalowy, grafitowy, brązowy	szt.	44	1226

| pojedynczy wymiar na palecie |

PRODUKT NA STRONIE WWW



ZESKANUJ
QR KOD
I POZNAJ
SZCZEGÓŁY
PRODUKTU!

KOLORYSTYKA

DRYBOUTWARDZANY

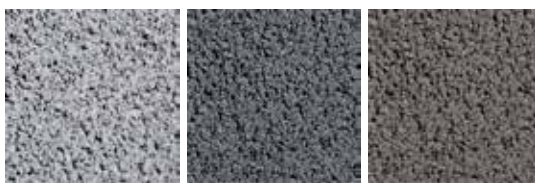

stalowy

grafitowy

brązowy

OBRZEŻE TREO*

WYS. [CM]	WYMIARY [CM]	FAKTURA	KOLORYSTYKA	J.M.	PAKOWANIE	
					ILOŚĆ NA PALECIE	WAGA KG
30	8x50	gładka	stalowy, grafitowy, brązowy	szt.	44	1226

| pojedynczy wymiar na palecie | *produkt dostępny na zamówienie w Regionie Południowym | podział regionalny na stronie 4 – 5 |

PRODUKT NA STRONIE WWW



ZESKANUJ
QR KOD
I POZNAJ
SZCZEGÓŁY
PRODUKTU!

KOLORYSTYKA

MONOKOLOR



stalowy

grafitowy

brązowy



MAŁA ARCHITEKTURA

FAKTURA: GŁADKA | WYS. [CM]: 33

ZASTOSOWANIE

• Wysokość 33 cm
donice ogrodowe

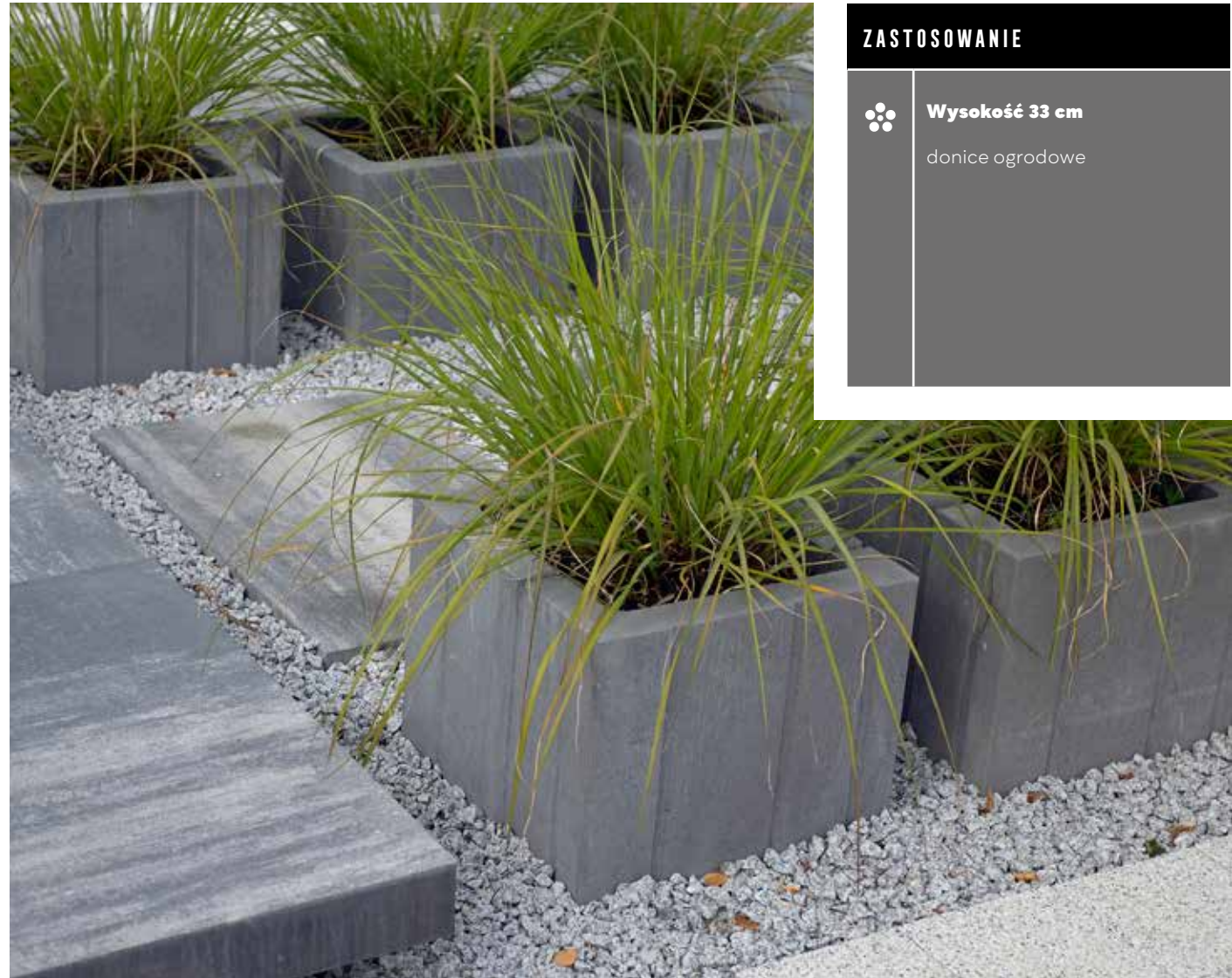

MAŁA ARCHITEKTURA *Decydujący szczegół*



DONICA TIGELA

WYS. [CM]	WYMIARY [CM]	FAKTURA	KOLORYSTYKA	J.M.	PAKOWANIE	
					ILOŚĆ NA PALECIE	WAGA KG
33	40×40	gładka	stalowy, grafitowy	szt.	12	705

| pojedynczy wymiar na palecie |

PRODUKT NA STRONIE WWW

KOLORYSTYKA

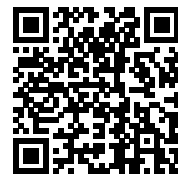

ZESKANUJ
QR KOD
I POZNAJ
SZCZEGÓŁY
PRODUKTU!



stalowy

grafitowy



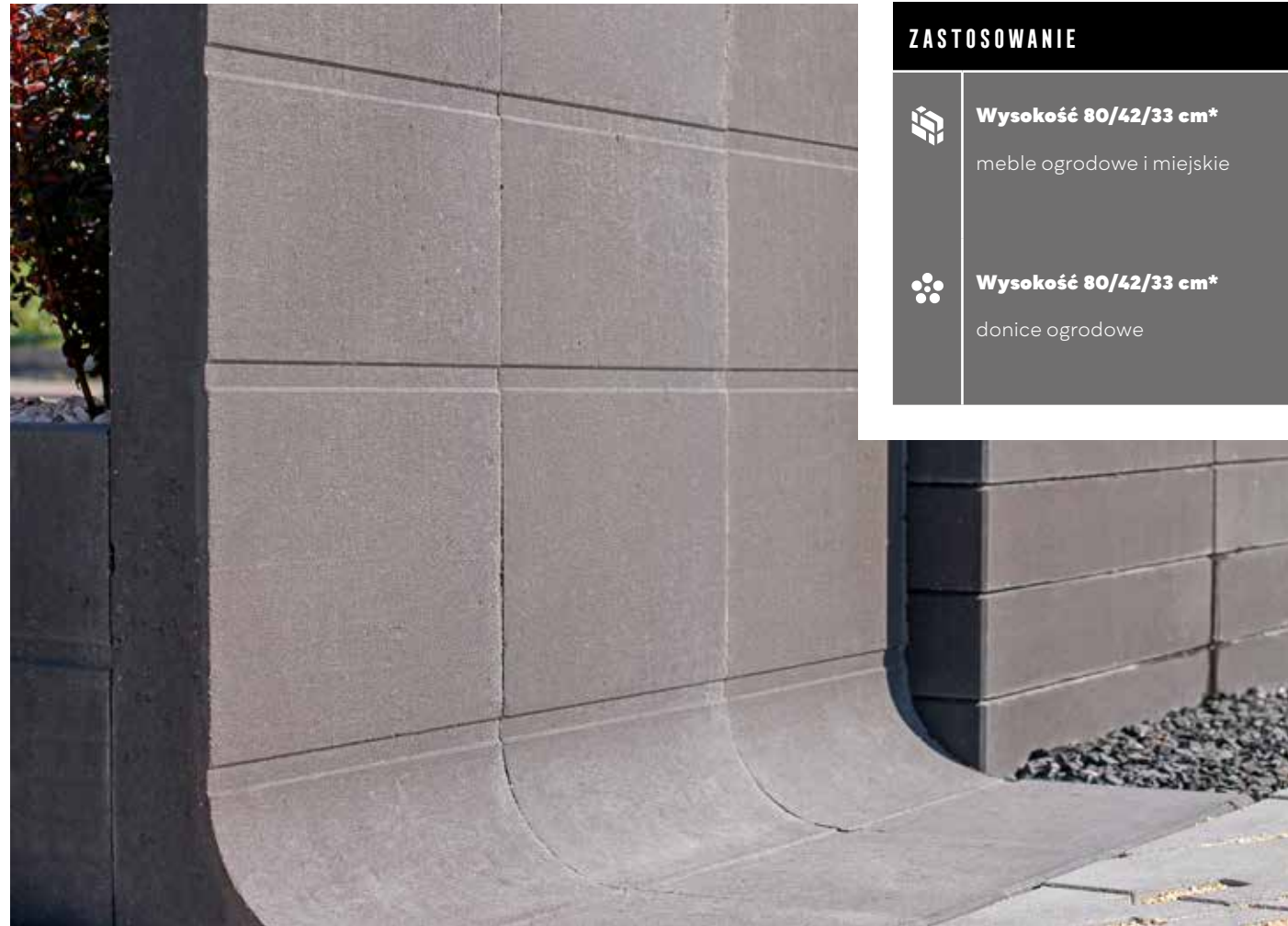

ZASTOSOWANIE



Wysokość 80/42/33 cm*
meble ogrodowe i miejskie



Wysokość 80/42/33 cm*
donice ogrodowe



WWW.POLBRUK.PL
/PL/GDZIE-KUPIC



L-KA TIGELA

WYS. [CM]	WYMIARY [CM]	FAKTURA	KOLORYSTYKA	J.M.	PAKOWANIE	
					ILOŚĆ NA PALECIE	WAGA KG
80/42/33*	42x33	gładka	stalowy, grafitowy	szt.	8	596
80/42/30 †	42x30				8	544

| pojedynczy wymiar na palecie | † produkt dostępny na zamówienie | *wysokość produktu zależy od jego ustawienia w pionie lub poziomie |

PRODUKT NA STRONIE WWW



ZESKANUJ
QR KOD
I POZNAJ
SZCZEGÓŁY
PRODUKTU!

KOLORYSTYKA



stalowy

grafitowy



| ↖ | L-ka Tigela | faktura: **gładka**
| kolor: **stalowy** | więcej s. 112 |
Polbruk **Oland II** | faktura: **gładka**
| kolor: **stalowy, nerino** |
więcej s. 39 – 41

| ↑ | L-ka Tigela | faktura:
gładka | kolor: **grafitowy** |
więcej s. 112 | Polbruk **Linea**
| faktura: **trawertyn** | kolor:
jasnoszary | więcej s. 62

| ← | Stopień Magna | faktura:
gładka | kolor: **nerino** |
więcej s. 127

MAŁA ARCHITEKTURA

FAKTURA: DROBNOUTWARDZANA | WYS. [CM]: 25

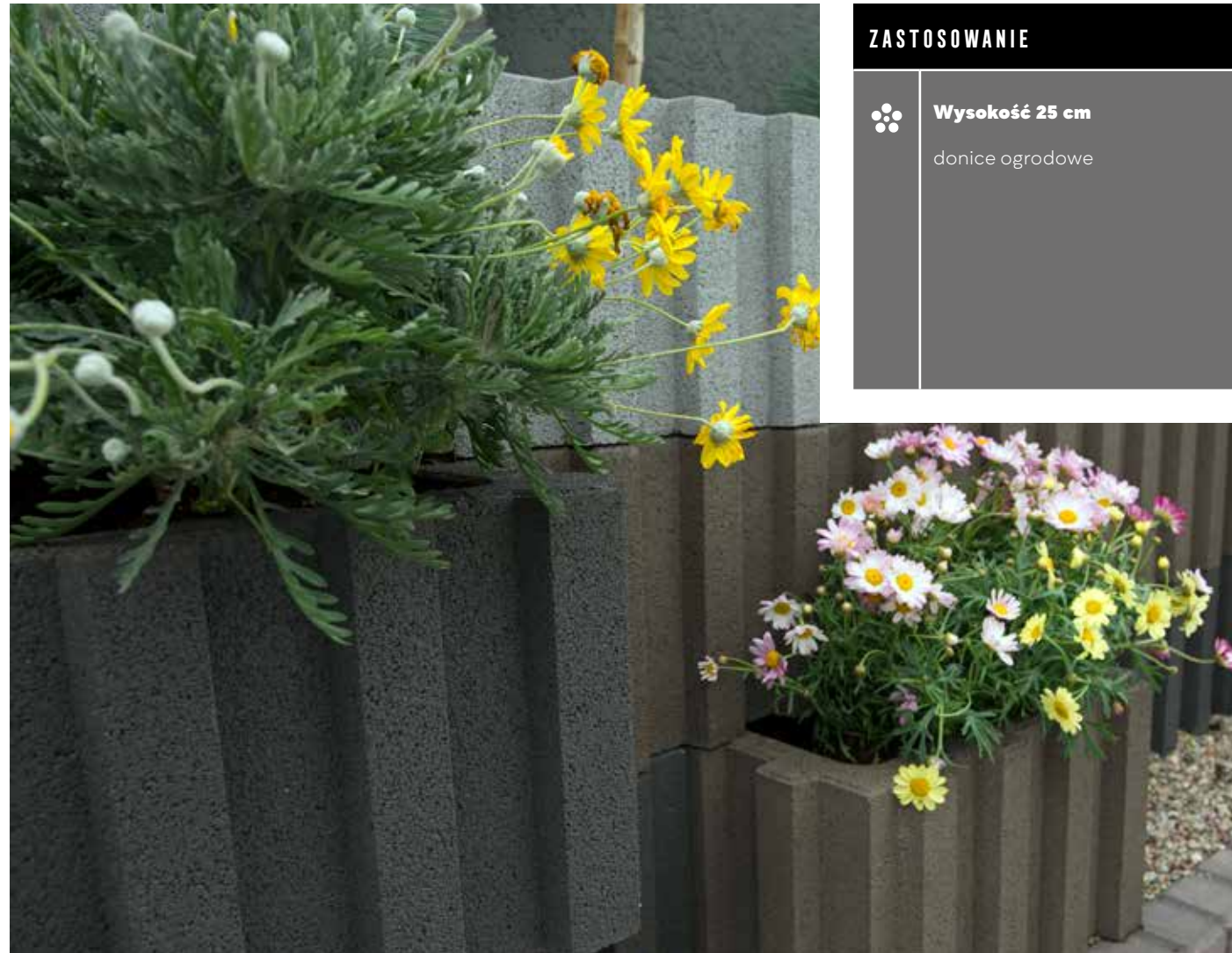

ZASTOSOWANIE



Wysokość 25 cm
donice ogrodowe

MAŁA ARCHITEKTURA

FAKTURA: UTWARDZANA | WYS. [CM]: 20

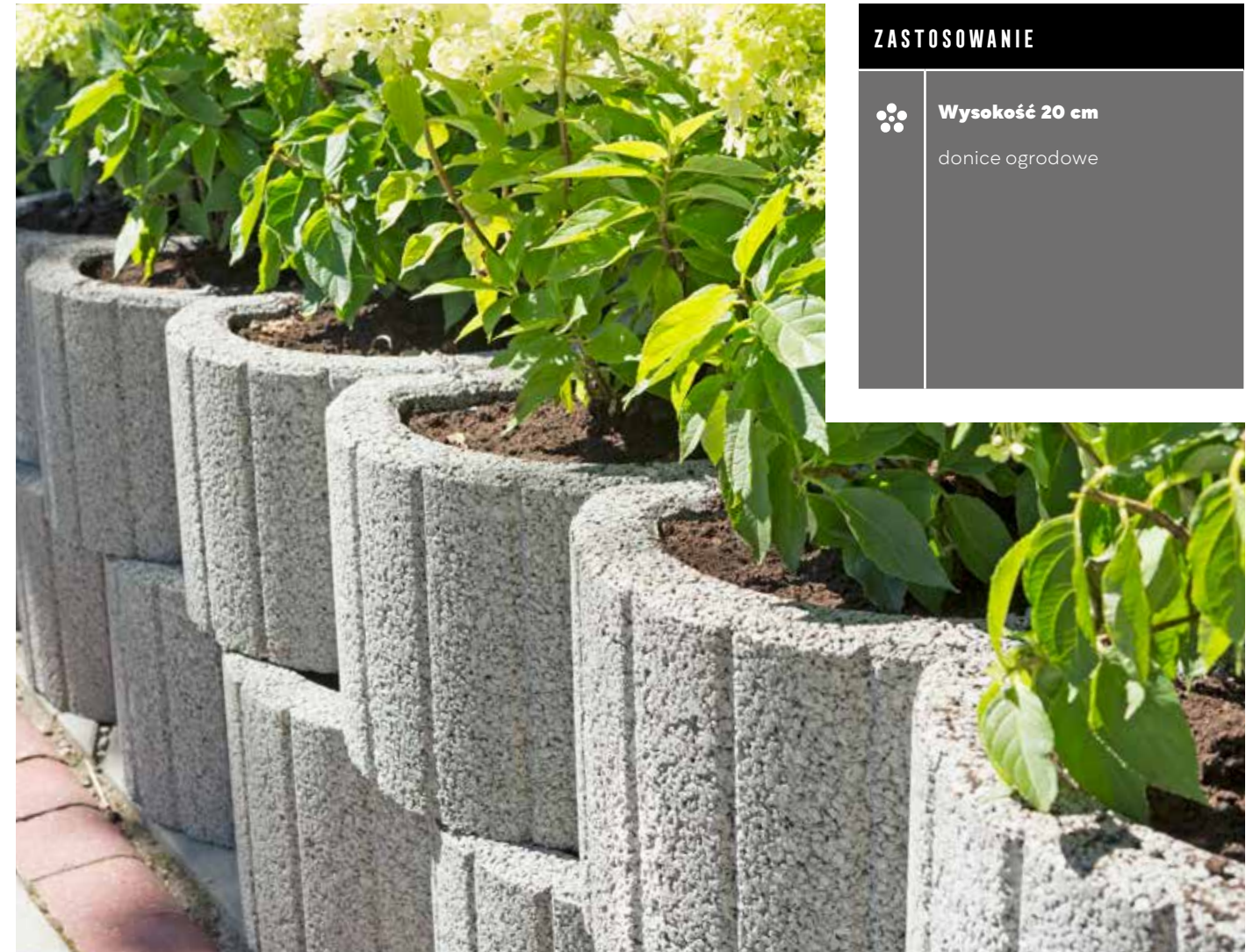

ZASTOSOWANIE



Wysokość 20 cm
donice ogrodowe

GAZON ABAX*

WYS. [CM]	WYMIARY [CM]	FAKTURA	KOLORYSTYKA	J.M.	PAKOWANIE	
					ILOŚĆ NA PALECIE	WAGA KG
25	60×40	drobnoutwardzana	stalowy, grafitowy, brązowy	szt.	12	596

| pojedynczy wymiar na palecie | *produkt dostępny w Regionie Południowym i Regionie Zachodnim – na zamówienie |
| podział regionalny na stronie 4 – 5 |

PRODUKT NA STRONIE WWW

KOLORYSTYKA



ZESKANUJ
QR KOD
I POZNAJ
SZCZEGÓŁY
PRODUKTU!

DROBNOUTWARDZANA

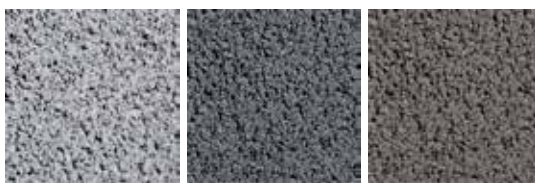

stalowy

grafitowy

brązowy

GAZON MINI LUNA

WYS. [CM]	WYMIARY [CM]	FAKTURA	KOLORYSTYKA	J.M.	PAKOWANIE	
					ILOŚĆ NA PALECIE	WAGA KG
20	Ø 28/35	utwardzana	szary, grafitowy, brązowy	szt.	27	506

| pojedynczy wymiar na palecie |

PRODUKT NA STRONIE WWW

KOLORYSTYKA



ZESKANUJ
QR KOD
I POZNAJ
SZCZEGÓŁY
PRODUKTU!

UTWARDZANA

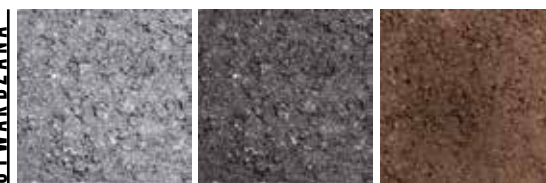

szary

grafitowy

brązowy



ZASTOSOWANIE



Wysokość 7,7/5 cm

murki, rozwiązania ogrodowe, zagospodarowanie skarpy zgodnie z instrukcją montażu



Wysokość 7,7/5 cm

donice ogrodowe



MUREK ALBERO

PRODUKT	WYS. [CM]	WYMIARY [CM]	RODZAJ/FORMAT	FAKTURA	KOLORYSTYKA	J.M.	PAKOWANIE	
							ILOŚĆ NA PALECIE	WAGA KG
Murek Albero	7,7	41x18	1 format / 7 wzorów fug / wydajność 32 szt./m ²	gładka	brenta (beżowo-szary), alpen (grafitowo-czarny)	szt.	78	1 034
Daszek Neo	5	20x60	daszek słupkowy / międzysłupkowy płaski		stalowy, grafitowy		48	644

| pojedynczy wymiar na palecie | nowoczesna stylistyka łączy Murek Albero z Daszkiem Neo |

PRODUKT NA STRONIE WWW

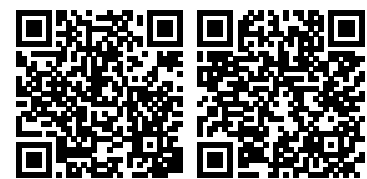

ZESKANUJ QR KOD I POZNAJ SZCZEGÓŁY PRODUKTU!

KOLORYSTYKA

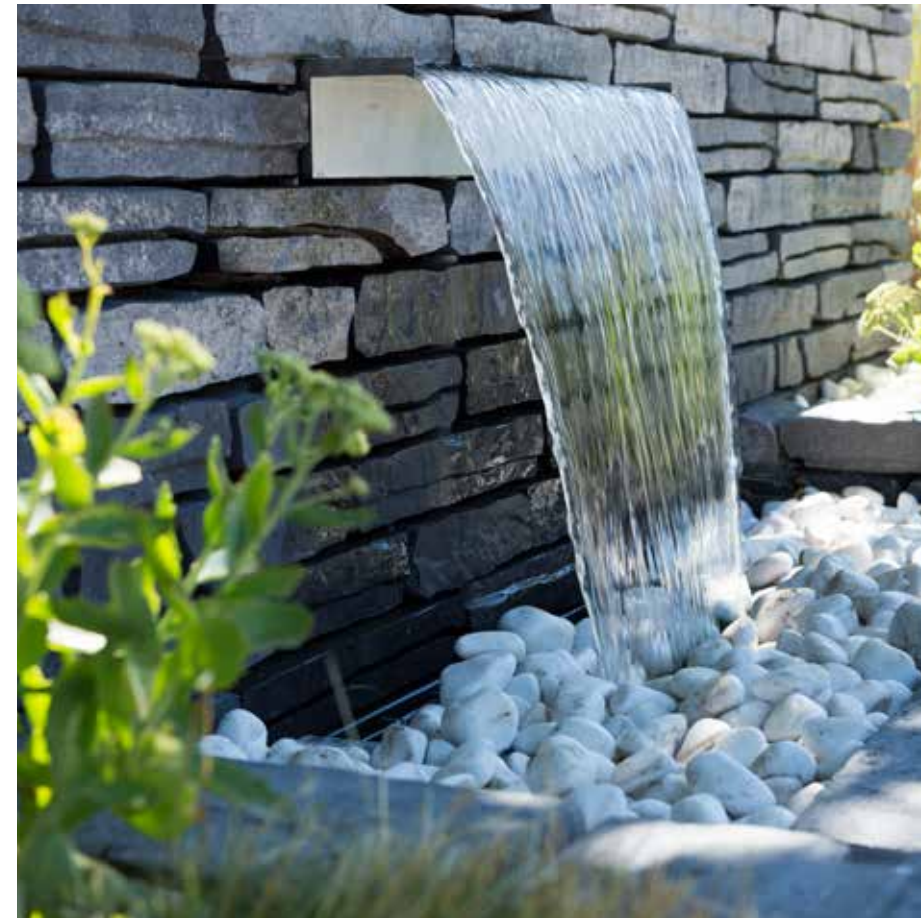

PRZYKŁADOWE MOŻLIWOŚCI WYKONANIA Z 1 PALETY MURKU ALBERO

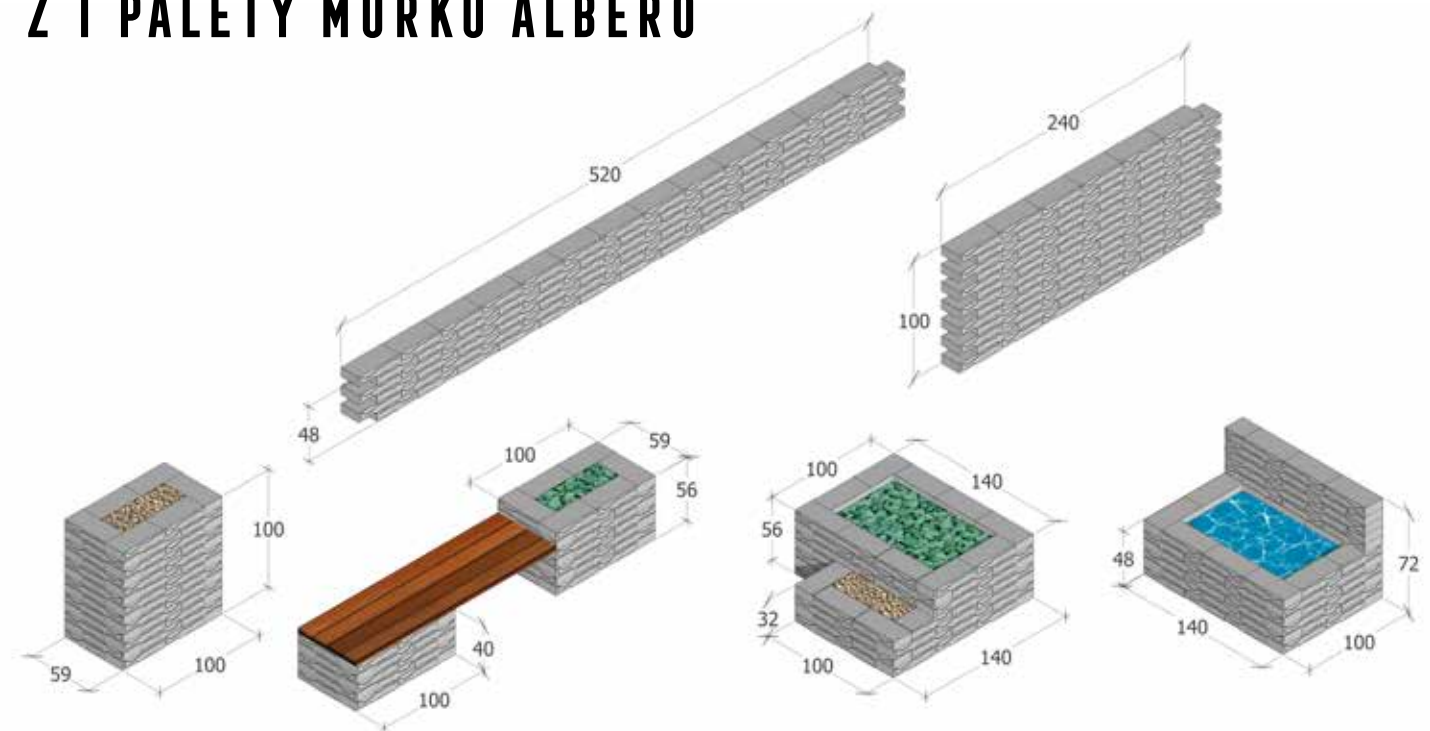

MAŁA ARCHITEKTURA

FAKTURA: DROBNOUTWARDZANA | WYS. [CM]: 40/60/80/100



ZASTOSOWANIE

-  **Wysokość 40/60 cm**
schody
-  **Wysokość 40/60/80/100 cm**
obrzegowanie,
zagospodarowanie skarpy
zgodnie z instrukcją montażu
-  **Wysokość 40/60/80/100 cm**
donice ogrodowe

MAŁA ARCHITEKTURA

FAKTURA: GŁADKA | WYS. [CM]: 40/60/80/100



ZASTOSOWANIE

-  **Wysokość 40/60 cm**
schody
-  **Wysokość 40/60/80/100 cm**
obrzegowanie,
zagospodarowanie skarpy
zgodnie z instrukcją montażu
-  **Wysokość 40/60/80/100 cm**
donice ogrodowe

NOWOŚĆ

**FAKTURA
GŁADKA**

PALISADA HESTRA

WYS. [CM]	WYMIARY [CM]	FAKTURA	KOLORYSTYKA	J.M.	PAKOWANIE	
					ILOŚĆ NA PALECIE	WAGA KG
40	10×20	drobnoutwardzana	stalowy, grafitowy, brązowy	szt.	72	1 309
60					54	1 473
80					36	1 312
100					36	1 636

| pojedynczy wymiar na palecie |

PRODUKT NA STRONIE WWW

KOLORYSTYKA



ZESKANUJ
QR KOD
I POZNAJ
SZCZEGÓŁY
PRODUKTU!

DROBNOUTWARDZANA

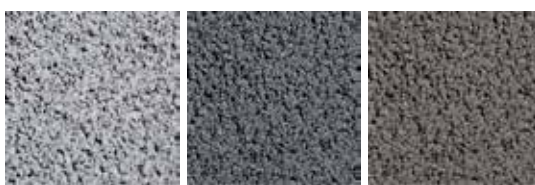

stalowy

grafitowy

brązowy

PALISADA HESTRA*

WYS. [CM]	WYMIARY [CM]	FAKTURA	KOLORYSTYKA	J.M.	PAKOWANIE	
					ILOŚĆ NA PALECIE	WAGA KG
40	10×20	gładka	stalowy, grafitowy, brązowy	szt.	72	1 309
60					54	1 473
80					36	1 312
100					36	1 636

| pojedynczy wymiar na palecie | *produkt dostępny w Regionie Południowym i Regionie Centralnym | podział regionalny na stronie 4 – 5 |

PRODUKT NA STRONIE WWW

KOLORYSTYKA



ZESKANUJ
QR KOD
I POZNAJ
SZCZEGÓŁY
PRODUKTU!

MONOKOLOR



stalowy

grafitowy

brązowy



ZASTOSOWANIE



Wysokość 50 cm
obrzegowanie



Wysokość 50 cm
schody

PALISADA ŁAMANA

WYS. [CM]	WYMIARY [CM]	FAKTURA	KOLORYSTYKA	J.M.	PAKOWANIE	
					ILOŚĆ NA PALECIE	WAGA KG
50	8x8	łamana	paloma (biało-szary), grafitowy	szt.	144 - 192	1 057 - 1 403

| pojedynczy wymiar na palecie | † produkt dostępny na zamówienie |

PRODUKT NA STRONIE WWW

KOLORYSTYKA



ZESKANUJ
QR KOD
I POZNAJ
SZCZEGÓŁY
PRODUKTU!



paloma

grafitowy

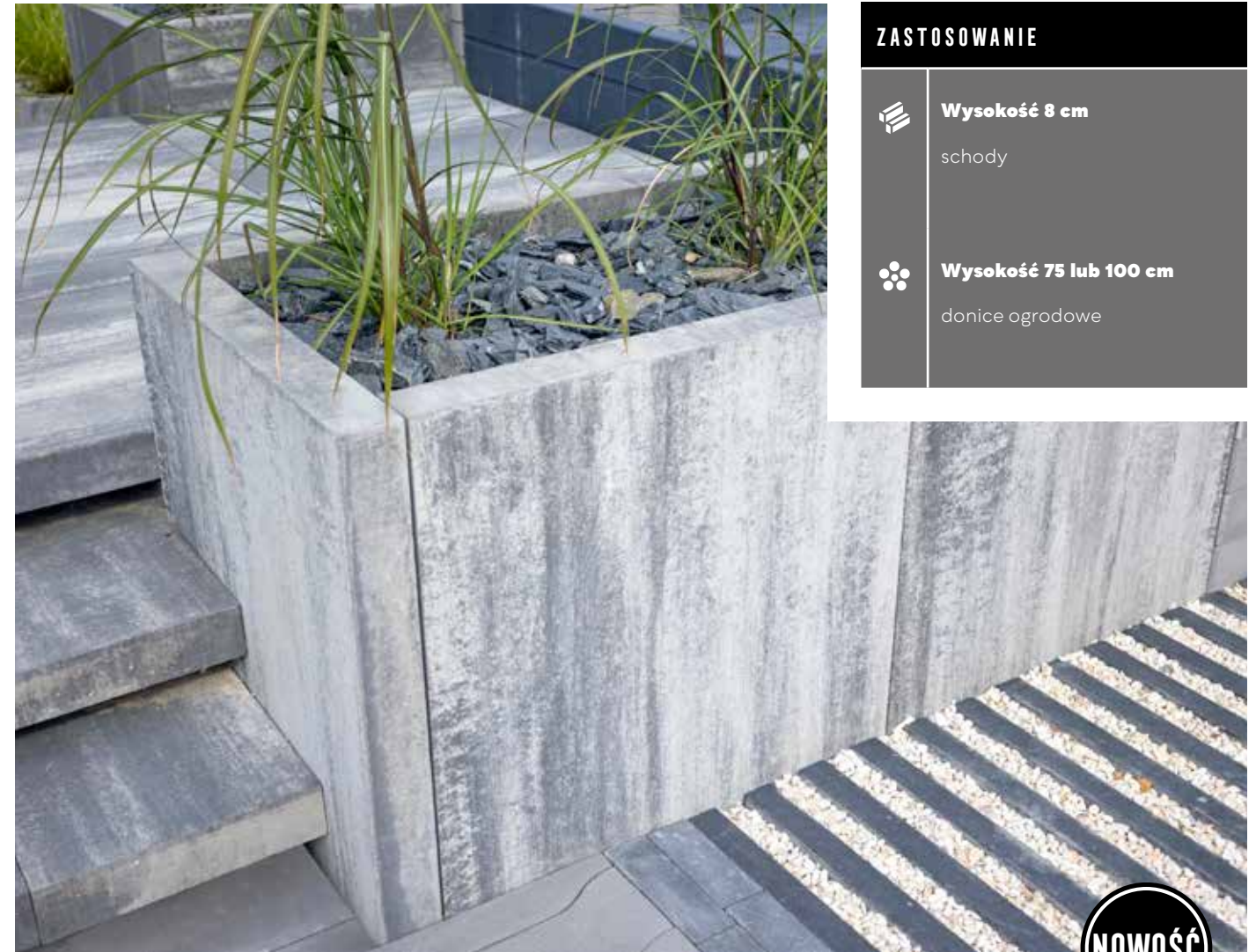

ZASTOSOWANIE



Wysokość 8 cm
schody



Wysokość 75 lub 100 cm
donice ogrodowe

NOWOŚĆ

PALISADA MAGNA*

WYS. [CM]	WYMIARY [CM]	FAKTURA	KOLORYSTYKA	J.M.	PAKOWANIE	
					ILOŚĆ NA PALECIE	WAGA KG
75 lub 100	8x100 lub 8x75	gładka	nerino (biało-szaro-czarny), szary, stalowy, grafitowy	szt.	8	1 100

| pojedynczy wymiar na palecie | *produkt tożsamy ze Stopniem Magna, więcej informacji na stronie: 127 |

PRODUKT NA STRONIE WWW

KOLORYSTYKA



ZESKANUJ
QR KOD
I POZNAJ
SZCZEGÓŁY
PRODUKTU!



nerino

szary

stalowy

grafitowy

MAŁA ARCHITEKTURA

FAKTURA: UTWARDZANA | WYS. [CM]: 40/60/80



ZASTOSOWANIE



-  **Wysokość 40 cm**
schody
-  **Wysokość 60/80 cm**
zagospodarowanie skarpy
zgodnie z instrukcją montażu
-  **Wysokość 60/80 cm**
obrzegowanie

MAŁA ARCHITEKTURA

FAKTURA: UTWARDZANA | WYS. [CM]: 100/120



ZASTOSOWANIE

-  **Wysokość 100/120 cm**
zagospodarowanie skarpy
zgodnie z instrukcją montażu
-  **Wysokość 100/120 cm**
donice ogrodowe

PALISADA ZEN

WYS. [CM]	WYMIARY [CM]	FAKTURA	KOLORYSTYKA	J.M.	PAKOWANIE	
					ILOŚĆ NA PALECIE	WAGA KG
40	16,5x11	utwardzana	szary, grafitowy, brązowy	szt.	35 - 42	551 - 658
60					42	998
80					42	1 314

| pojedynczy wymiar na palecie | † produkt dostępny na zamówienie |

PRODUKT NA STRONIE WWW

KOLORYSTYKA



ZESKANUJ
QR KOD
I POZNAJ
SZCZEGÓŁY
PRODUKTU!

UTWARDZANY

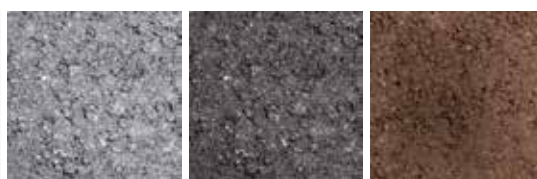

szary

grafitowy

brązowy

PALISADA ZEN

WYS. [CM]	WYMIARY [CM]	FAKTURA	KOLORYSTYKA	J.M.	PAKOWANIE	
					ILOŚĆ NA PALECIE	WAGA KG
100 †	16,5x16,5	utwardzana	szary, grafitowy, brązowy	szt.	30	1 700
120 †					30	2 060

| pojedynczy wymiar na palecie | † produkt dostępny na zamówienie |

PRODUKT NA STRONIE WWW

KOLORYSTYKA



ZESKANUJ
QR KOD
I POZNAJ
SZCZEGÓŁY
PRODUKTU!

UTWARDZANY

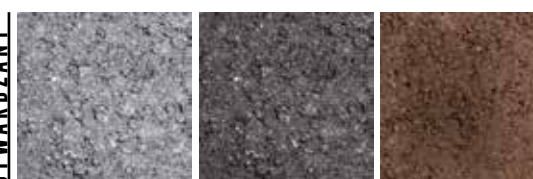

szary

grafitowy

brązowy

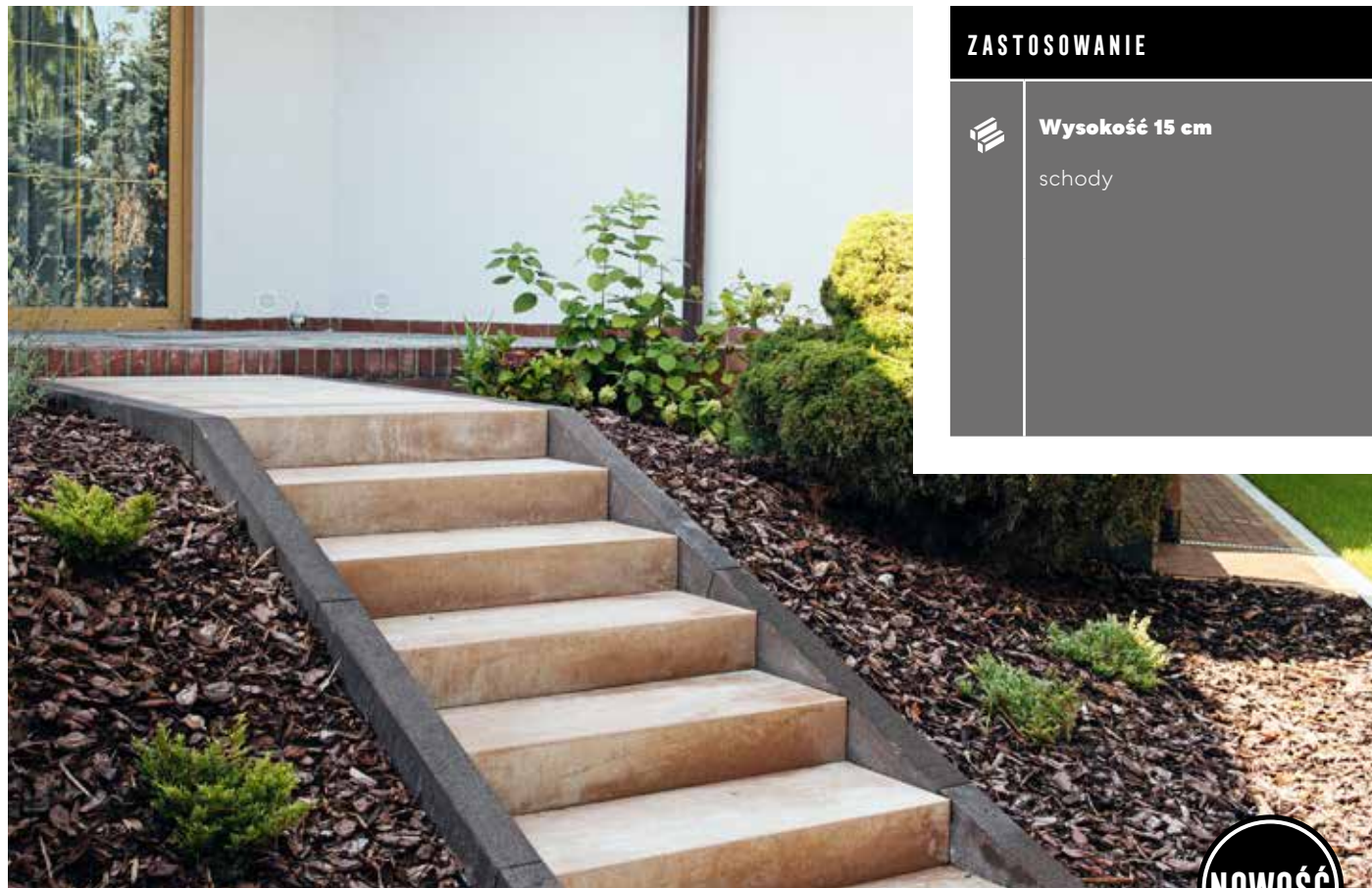

ZASTOSOWANIE



Wysokość 15 cm
schody



STOPIEŃ GRANDO 37

WYS. [CM]	WYMIARY [CM]	FAKTURA	KOLORYSTYKA	J.M.	PAKOWANIE	
					IŁOŚĆ NA PALECIE	WAGA KG
15	37×100 ^Δ	gładka	nerino (biało-szaro-czarny), latte (biało-jasnopsiaskowy), hawaii (brązowo-pomarańczowy) stalowy, szary*, grafitowy	szt.	9	1217

| pojedynczy wymiar na palecie | *kolor dostępny wyłącznie w Regionie Południowym | podział regionalny na stronie 4 – 5 | [Stoپیء Grando 46 \(gładki | 15×46×100 cm\) • 40 \(gładki | 15×40×100 cm\) – do wyczerpania zapasów](#) |

PRODUKT NA STRONIE WWW



ZESKANUJ QR KOD I POZNAJ SZCZEGÓŁY PRODUKTU!

KOLORYSTYKA



ZASTOSOWANIE



Wysokość 15 cm
schody

STOPIEŃ GRANDO 40

WYS. [CM]	WYMIARY [CM]	FAKTURA	KOLORYSTYKA	J.M.	PAKOWANIE	
					IŁOŚĆ NA PALECIE	WAGA KG
15	40×100 ^Δ	gładka	nerino (biało-szaro-czarny), latte (biało-jasnopsiaskowy), hawaii (brązowo-pomarańczowy) stalowy, grafitowy	szt.	8	1155

| pojedynczy wymiar na palecie | [Stoپیء Grando 46 \(gładki | 15×46×100 cm\) • 40 \(gładki | 15×40×100 cm\) – do wyczerpania zapasów](#) |

PRODUKT NA STRONIE WWW



ZESKANUJ QR KOD I POZNAJ SZCZEGÓŁY PRODUKTU!

KOLORYSTYKA





ZASTOSOWANIE



Wysokość 15 cm
schody



ZASTOSOWANIE



Wysokość 8 cm
schody



Wysokość 8 cm
obrzegowanie



STOPIEŃ GRANDO 40

WYS. [CM]	WYMIARY [CM]	FAKTURA	KOLORYSTYKA	J.M.	PAKOWANIE	
					IŁOŚĆ NA PALECIE	WAGA KG
15	40×100	łamana	grafitowy, nerino (biało-szaro-czarny), latte (biało-jasnopiaskowy), hawaii (brązowo-pomarańczowy)	szt.	6	812

| pojedynczy wymiar na palecie |

PRODUKT NA STRONIE WWW

KOLORYSTYKA



ZESKANUJ
QR KOD
I POZNAJ
SZCZEGÓŁY
PRODUKTU!



grafitowy

nerino

latte

hawaii

STOPIEŃ MAGNA*

WYS. [CM]	WYMIARY [CM]	FAKTURA	KOLORYSTYKA	J.M.	PAKOWANIE	
					IŁOŚĆ NA PALECIE	WAGA KG
8	75×100	gładka	nerino (biało-szaro-czarny), szary, grafitowy	szt.	8	1100

| pojedynczy wymiar na palecie | *produkt tożsamy z Palisadą Magna, więcej informacji na stronie: 121 |

PRODUKT NA STRONIE WWW

KOLORYSTYKA



ZESKANUJ
QR KOD
I POZNAJ
SZCZEGÓŁY
PRODUKTU!



nerino

szary

grafitowy



ZASTOSOWANIE



Wysokość muru 18 cm
Grubość daszka 5/7,7 cm

ogrodzenie posesji



Wysokość muru 18 cm
Grubość daszka 5/7,7 cm

donice ogrodowe



WWW.POLBRUK.PL
/PL/GDZIE-KUPIC



OGRODZENIE ANTARA

GR. MURU/ WYS. DASZKA [CM]	WYMIARY [CM]	RODZAJ	FAKTURA	KOLORYSTYKA	J.M.	PAKOWANIE	
						ILOŚĆ NA PALECIE	WAGA KG
18	20×40	puszta międzystupkowy dwustronnie łamany	łamana	paloma (biało-szary), nerino (biało-szaro-czarny), grafitowy, latte (biało-jasnopskowy)	szt.	50	1120
18	20×40 po przecięciu pustaka międzystupkowego, uzyskuje się dwa elementy o wymiarach 20×26, 7×18 cm i 20×13, 3×18 cm	puszta słupkowy czterostronnie łamany (2-elementowy)				50	1120
5,5	28×22,5	daszek słupkowy/ międzystupkowy płaski				128	1 044
7	28×22,5	daszek słupkowy/ międzystupkowy 2-spadowy				92	756

| pojedynczy wymiar na palecie |

PRODUKT NA STRONIE WWW

KOLORYSTYKA



ZESKANUJ
QR KOD
I POZNAJ
SZCZEGÓŁY
PRODUKTU!



paloma

nerino

grafitowy

latte



| ↗ | Polbruk **Magna** (wizualizacja) | faktura: **gładka** | kolor: **latte** | więcej s. 26

| ↑ | Ogrodzenie **Neo** | faktura: **gładka** | kolor: **stalowy** | więcej s. 132 | Polbruk **Magna** | faktura: **gładka** | kolor: **nerino** | więcej s. 26

| → | Polbruk **Metrik** | faktura: **gładka** | kolor: **nerino** | więcej s. 28





ZASTOSOWANIE



Wysokość 20/5 cm
ogrodzenie posesji



OGRODZENIE MURRO

WYS. [CM]	WYMIARY [CM]	RODZAJ	FAKTURA	KOLORYSTYKA	J.M.	PAKOWANIE	
						ILOŚĆ NA PALECIE	WAGA KG
20	20x50,4	pustak słupkowy/ międzysłupkowy	gładka	nerino (biało-szaro-czarny), onyx (biało-szaro-pomarańczowy), latte (biało-jasnopiaskowy),	szt.	40	1 020
5		daszek słupkowy/ międzysłupkowy płaski				40	460

| pojedynczy wymiar na palecie |

PRODUKT NA STRONIE WWW

KOLORYSTYKA



ZESKANUJ
QR KOD
I POZNAJ
SZCZEGÓŁY
PRODUKTU!



MELANŻ

nerino

onyx

latte



ZASTOSOWANIE



Wysokość 20/5 cm
ogrodzenie posesji



OGRODZENIE MURRO

WYS. [CM]	WYMIARY [CM]	RODZAJ	FAKTURA	KOLORYSTYKA	J.M.	PAKOWANIE	
						ILOŚĆ NA PALECIE	WAGA KG
20	20x50,4	pustak słupkowy/ międzysłupkowy	gładka	stalowy, grafitowy	szt.	40	1 020
5		daszek słupkowy/ międzysłupkowy płaski				40	460

| pojedynczy wymiar na palecie |

PRODUKT NA STRONIE WWW

KOLORYSTYKA



ZESKANUJ
QR KOD
I POZNAJ
SZCZEGÓŁY
PRODUKTU!



MONOKOLOR

stalowy

KLASYCZNE

grafitowy



ZASTOSOWANIE



Wysokość 10/5 cm

ogrodzenie posesji, meble ogrodowe i miejskie



Wysokość 10/5 cm

donice ogrodowe



GALANTERIA DROGOWA
szczegół o wielkim znaczeniu

OGRODZENIE NEO

WYS. [CM]	WYMIARY [CM]	RODZAJ	FAKTURA	KOLORYSTYKA	J.M.	PAKOWANIE	
						ILOŚĆ NA PALECIE	WAGA KG
10	20×60	pustak słupkowy/ międzysłupkowy	gładka	stalowy, grafitowy	szt.	48	764
5		daszek słupkowy/ międzysłupkowy płaski				48	644

| pojedynczy wymiar na palecie |

PRODUKT NA STRONIE WWW

KOLORYSTYKA



ZESKANUJ
QR KOD
I POZNAJ
SZCZEGÓŁY
PRODUKTU!



stalowy

grafitowy

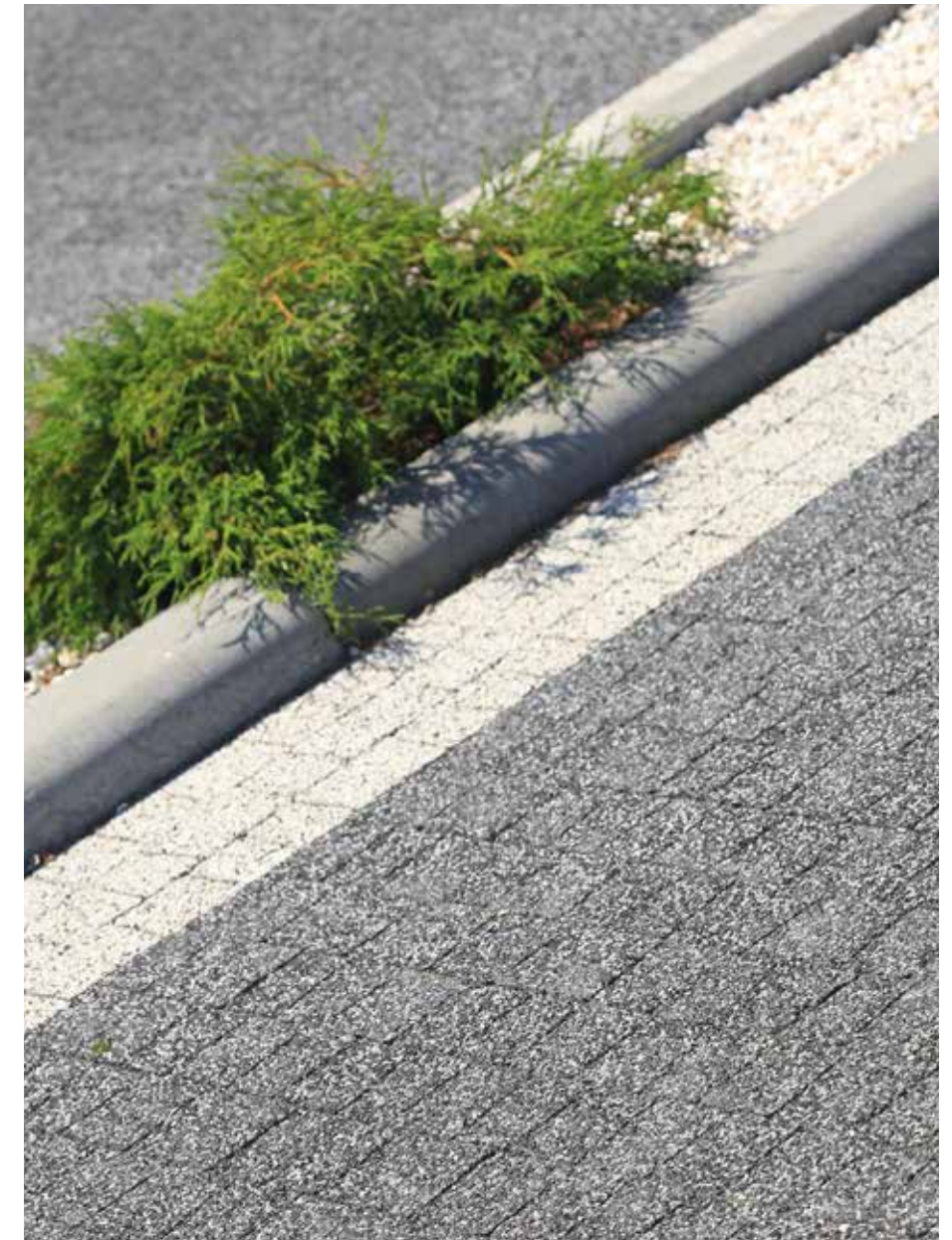

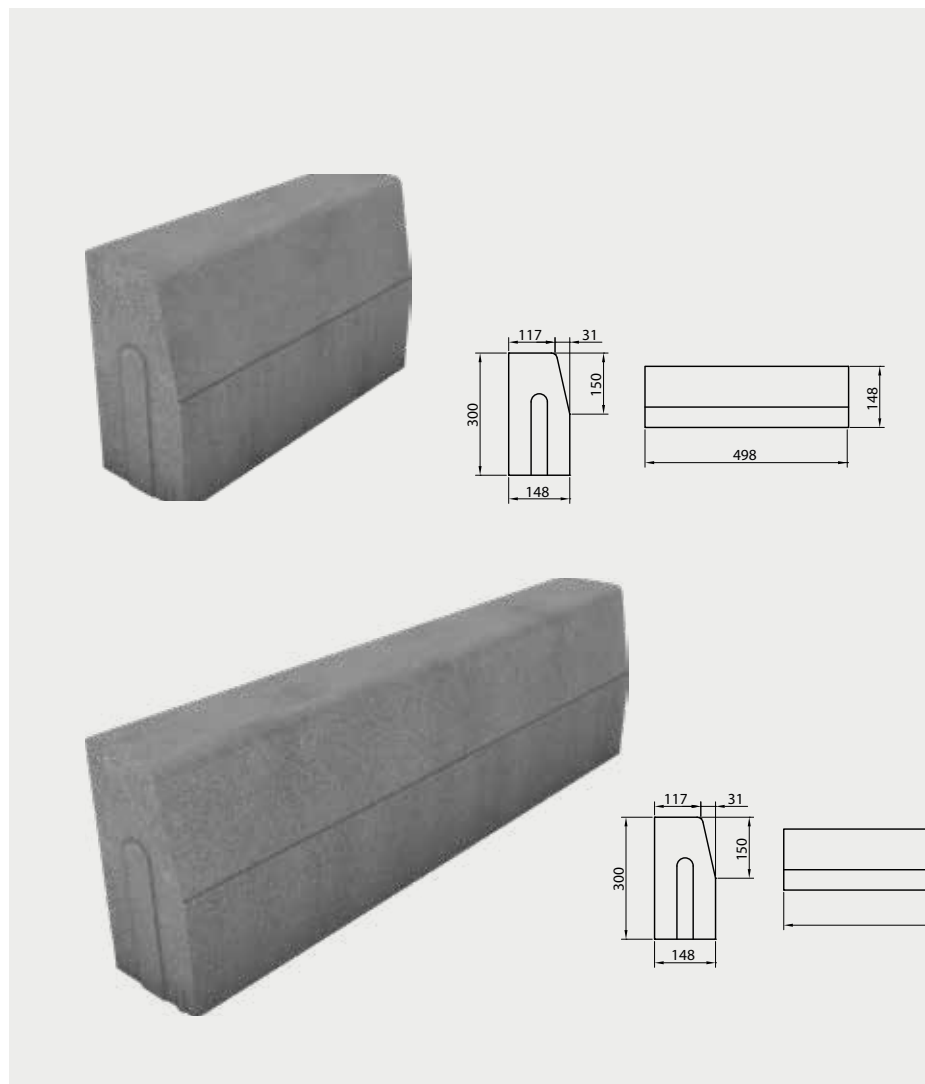

ZASTOSOWANIE



Wysokość 30 cm
obrzegowanie, wjazd

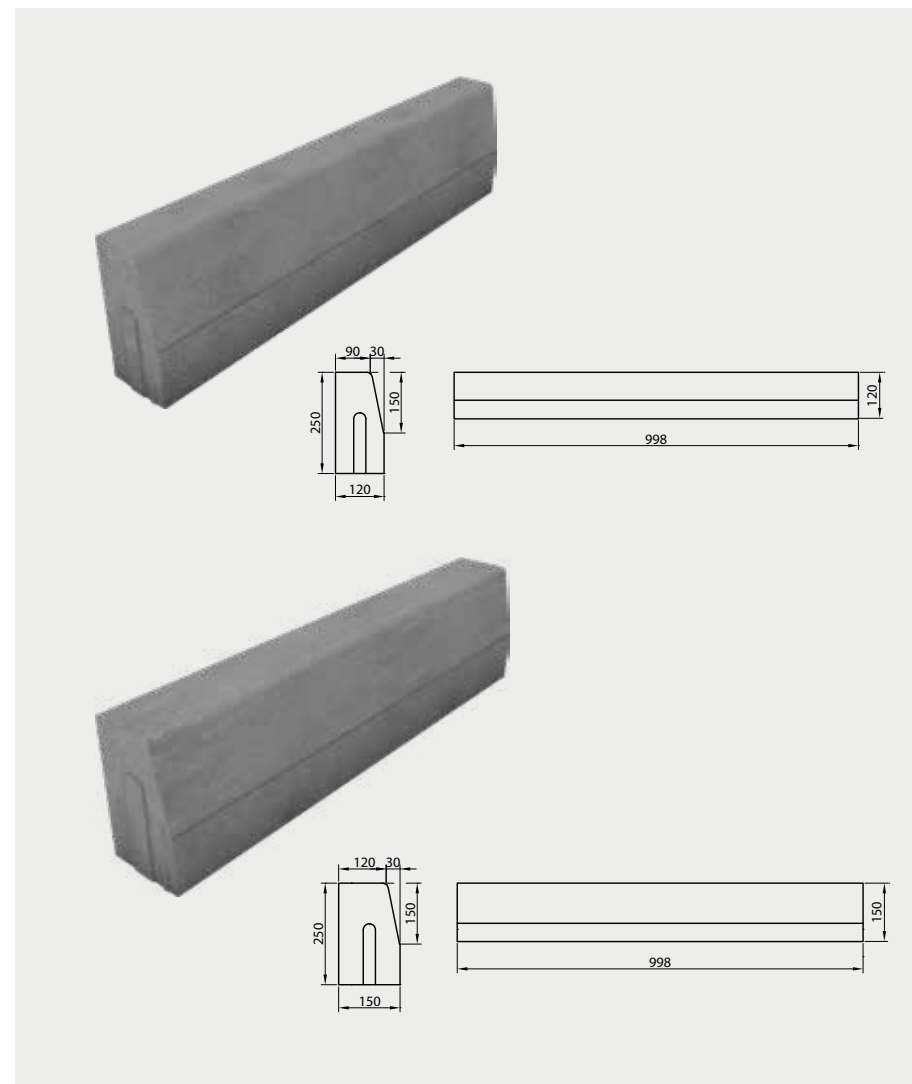

ZASTOSOWANIE



Wysokość 25 cm
obrzegowanie, wjazd

KRAWĘŻNIK DROGOWY 15

WYS. [CM]	WYMIARY [CM]	FAKTURA	KOLORYSTYKA	J.M.	PAKOWANIE	
					ILOŚĆ NA PALECIE	WAGA KG
30	15×100	gładka	szary	szt.	12 - 18	1 208 - 1 802
	15×50				24 - 32	1 187 - 1 576

| pojedynczy wymiar na palecie |

PRODUKT NA STRONIE WWW

KOLORYSTYKA

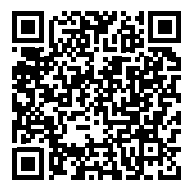

ZESKANUJ
QR KOD
I POZNAJ
SZCZEGÓŁY
PRODUKTU!

KLASYCZNE



szary

KRAWĘŻNIK DROGOWY NISKI · 12/15

WYS. [CM]	WYMIARY [CM]	FAKTURA	KOLORYSTYKA	J.M.	PAKOWANIE	
					ILOŚĆ NA PALECIE	WAGA KG
25	12×100	gładka	szary, grafitowy	szt.	18 - 21	1 187 - 1 381
	15×100		szary		18	1 511

| pojedynczy wymiar na palecie |

PRODUKT NA STRONIE WWW

KOLORYSTYKA



ZESKANUJ
QR KOD
I POZNAJ
SZCZEGÓŁY
PRODUKTU!

KLASYCZNE



szary

grafitowy

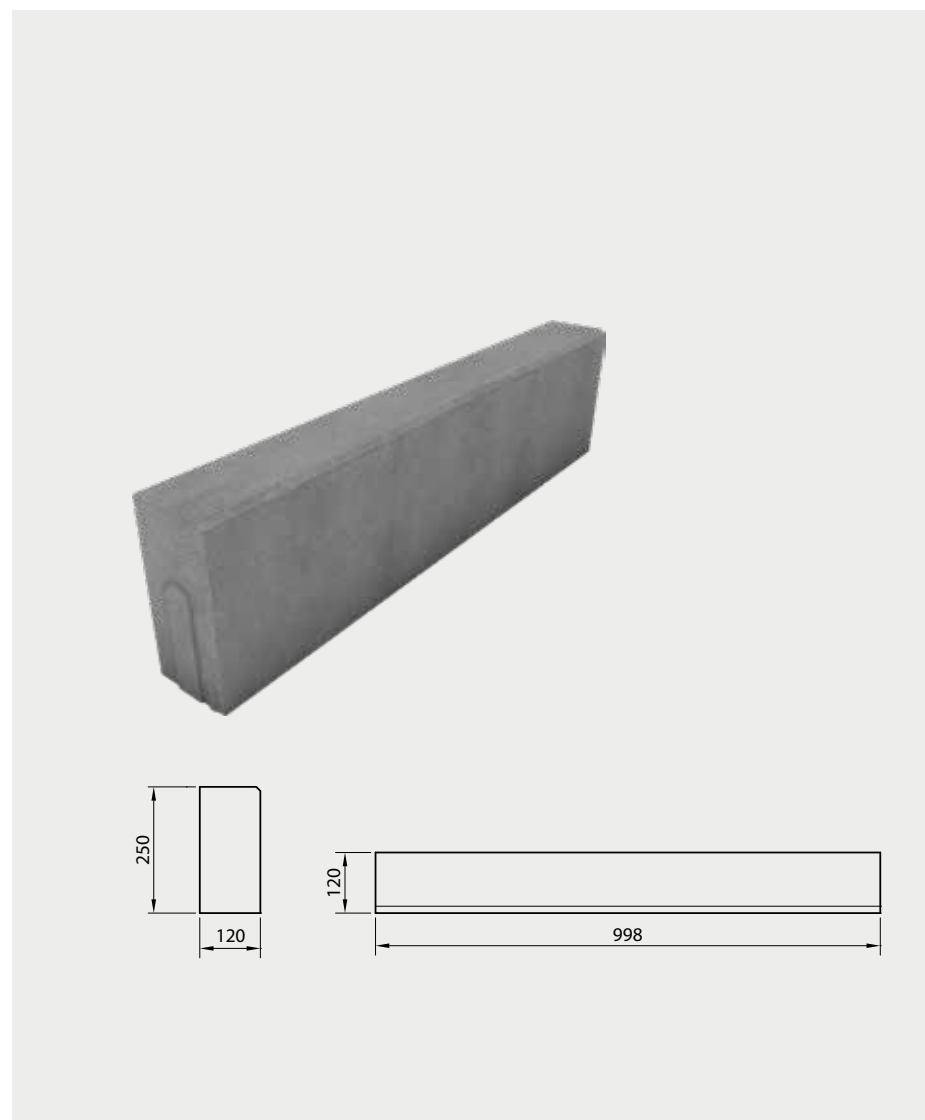

ZASTOSOWANIE



Wysokość 25 cm
obrzegowanie

OPORNIK 12

WYS. [CM]	WYMIARY [CM]	FAKTURA	KOLORYSTYKA	J.M.	PAKOWANIE	
					ILOŚĆ NA PALECIE	WAGA KG
25	12x100	gładka	szary	szt.	18 - 24	1235 - 1640

| pojedynczy wymiar na palecie |

PRODUKT NA STRONIE WWW

KOLORYSTYKA



ZESKANUJ
QR KOD
I POZNAJ
SZCZEGÓŁY
PRODUKTU!

KLASYCZNE



szary

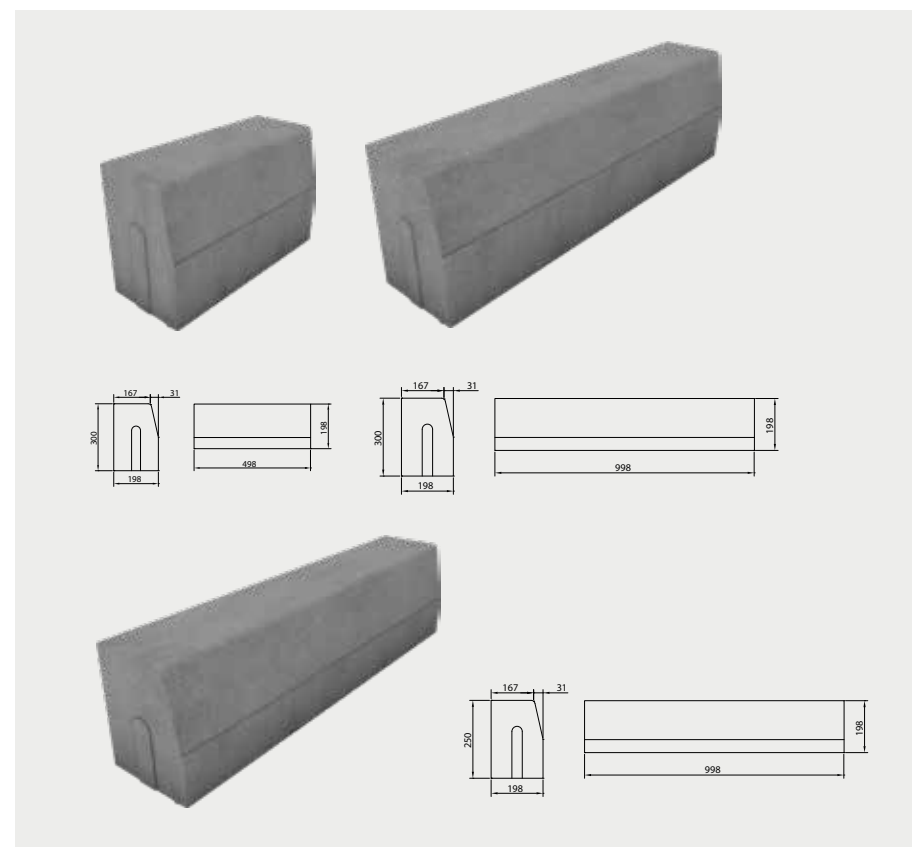

ZASTOSOWANIE



Wysokość 25/30 cm
obrzegowanie

KRAWĘŻNIK CIĘŻKI 20/30

WYS. [CM]	WYMIARY [CM]	FAKTURA	KOLORYSTYKA	J.M.	PAKOWANIE	
					ILOŚĆ NA PALECIE	WAGA KG
30	20x50	gładka	szary	szt.	24	1 640
	20x100				10 - 15	1 352 - 2 018

KRAWĘŻNIK CIĘŻKI NISKI · 20/25

WYS. [CM]	WYMIARY [CM]	FAKTURA	KOLORYSTYKA	J.M.	PAKOWANIE	
					ILOŚĆ NA PALECIE	WAGA KG
25	20x100	gładka	szary	szt.	15	1 700

| pojedynczy wymiar na palecie |

PRODUKT NA STRONIE WWW

KOLORYSTYKA



ZESKANUJ
QR KOD
I POZNAJ
SZCZEGÓŁY
PRODUKTU!

KLASYCZNE



szary



ZASTOSOWANIE



Wysokość 22 cm
obrzegowanie

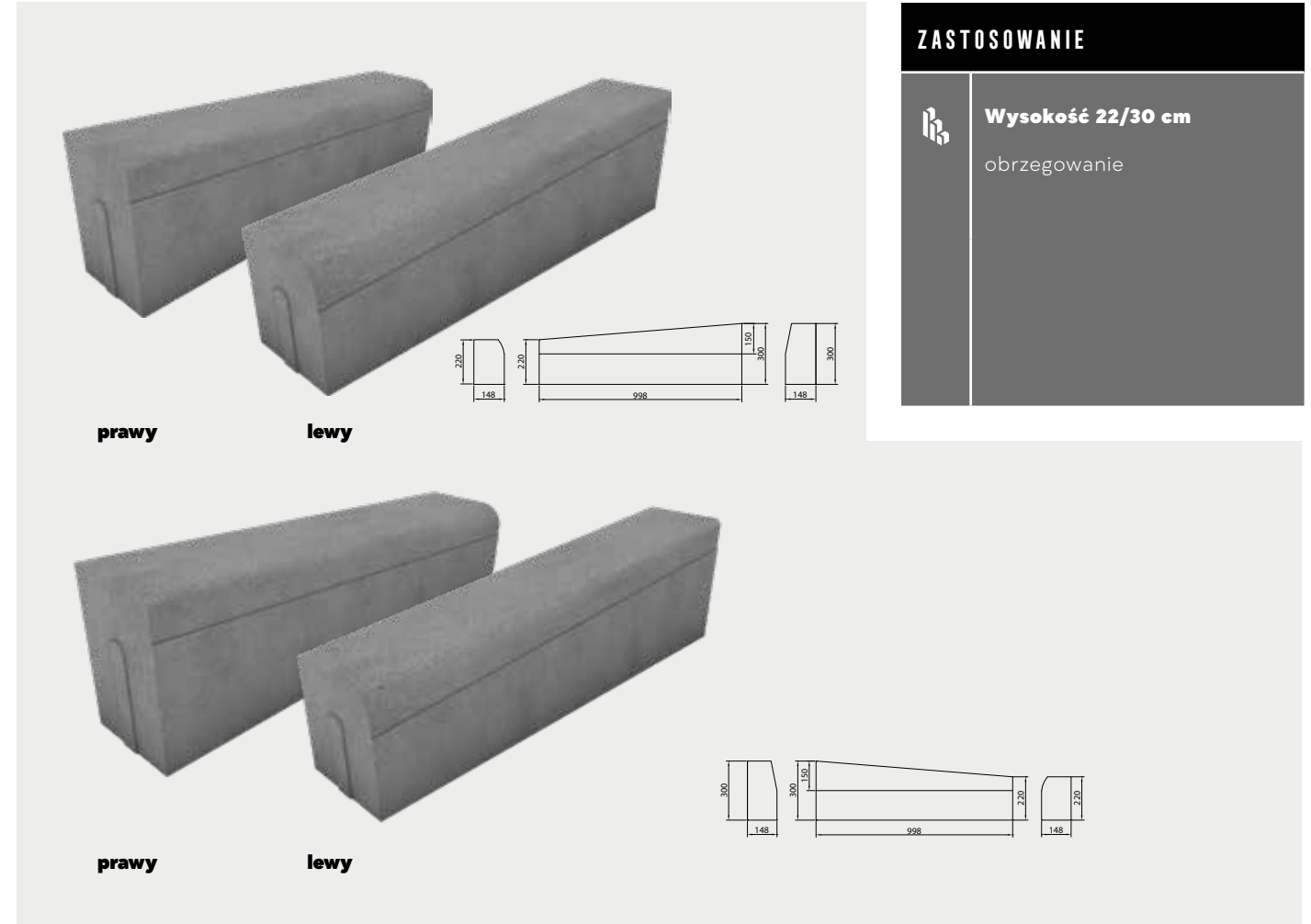

ZASTOSOWANIE



Wysokość 22/30 cm
obrzegowanie

KRAWĘŻNIK WJAZDOWY · 15 /20

WYS. [CM]	WYMIARY [CM]	FAKTURA	KOLORYSTYKA	J.M.	PAKOWANIE	
					ILOŚĆ NA PALECIE	WAGA KG
22	15×100	gładka	szary	szt.	15 - 21	1100 - 1 532
	20×100				12 - 15	1 187 - 1 478

| pojedynczy wymiar na palecie |

KRAWĘŻNIK SKOŚNY · 15 /20

WYS. [CM]	WYMIARY [CM]	RODZAJ	FAKTURA	KOLORYSTYKA	J.M.	PAKOWANIE	
						ILOŚĆ NA PALECIE	WAGA KG
22/30	15×100	lewy/prawy	gładka	szary	szt.	8	708
	20×100					8	928

| komplet rodzajów na palecie |

PRODUKT NA STRONIE WWW

KOLORYSTYKA

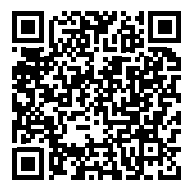

ZESKANUJ
QR KOD
I POZNAJ
SZCZEGÓŁY
PRODUKTU!

KLASYCZNE



szary



ZESKANUJ
QR KOD
I POZNAJ
SZCZEGÓŁY
PRODUKTU!

KLASYCZNE



szary



ZASTOSOWANIE



Wysokość 15/21 cm
obrzegowanie, wjazd

KRAWĘŻNIK TRAPEZOWY

WYS. [CM]	WYMIARY [CM]	FAKTURA	KOLORYSTYKA	J.M.	PAKOWANIE	
					ILOŚĆ NA PALECIE	WAGA KG
15/21	30x100	gładka	szary	szt.	9 - 12	1 300 - 1727

| pojedynczy wymiar na palecie | † produkt dostępny na zamówienie |

PRODUKT NA STRONIE WWW

KOLORYSTYKA



ZESKANUJ
QR KOD
I POZNAJ
SZCZEGÓŁY
PRODUKTU!

KLASYCZNE



szary

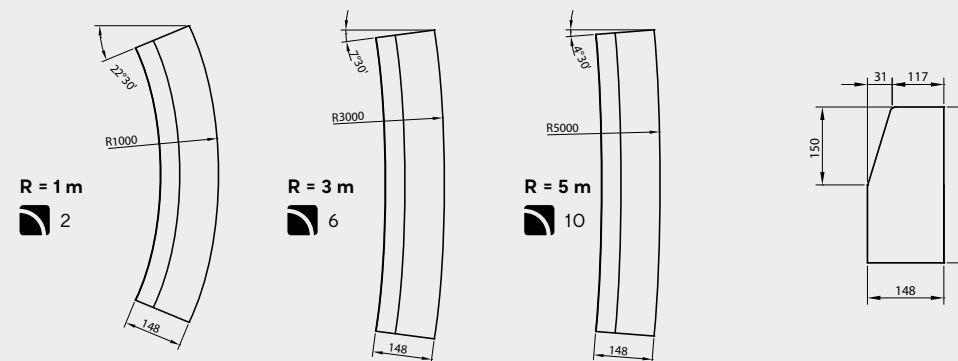

ZASTOSOWANIE



Wysokość 30 cm
obrzegowanie

KRAWĘŻNIK ŁUKOWY · 15 WKŁĘŚŁY

WYS. [CM]	WYMIARY [CM]	RODZAJ	FAKTURA	KOLORYSTYKA	J.M.	PAKOWANIE	
						ILOŚĆ NA PALECIE	WAGA KG
30	15x75; R = 1 / 3 / 5 m	wklęsły	gładka	szary	szt.	15	1 181

| liczba sztuk na 1/4 okręgu | pojedynczy wymiar na palecie |

PRODUKT NA STRONIE WWW

KOLORYSTYKA



ZESKANUJ
QR KOD
I POZNAJ
SZCZEGÓŁY
PRODUKTU!

KLASYCZNE



szary

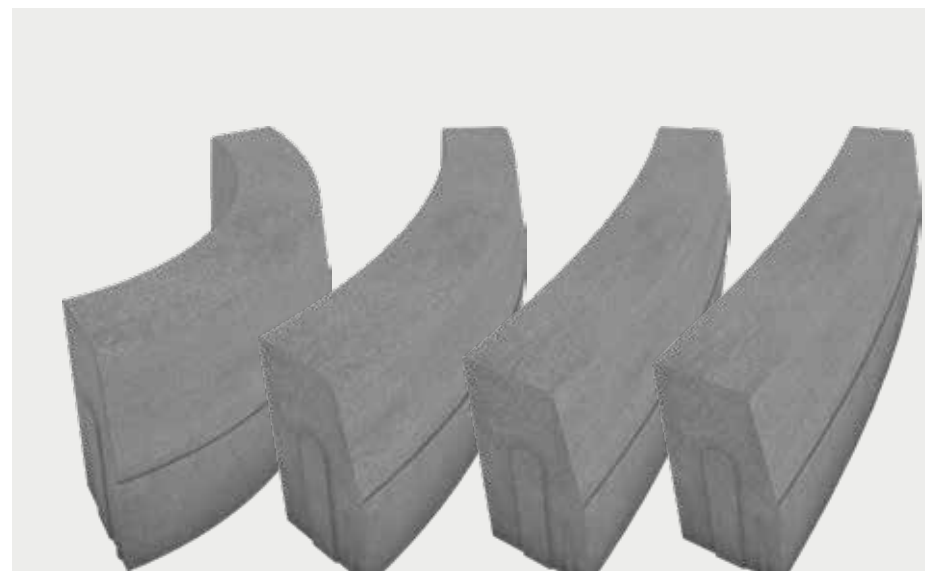

ZASTOSOWANIE

Wysokość 30 cm
obrzegowanie

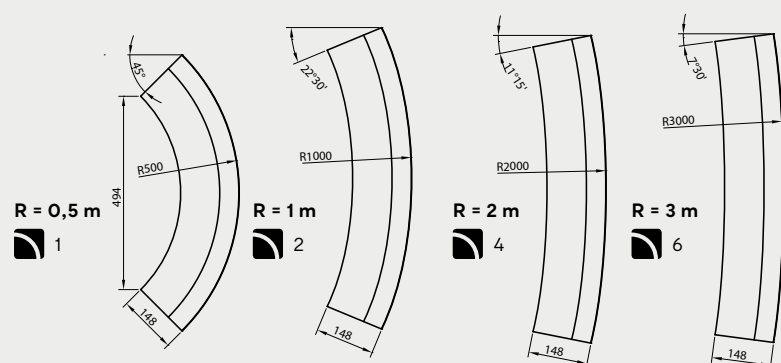

przekrój
wysokość: 30 cm
długość: 75 cm

KRAWĘŻNIK ŁUKOWY · 15 WYPUKŁY

WYS. [CM]	WYMIARY [CM]	RODZAJ	FAKTURA	KOLORYSTYKA	J.M.	PAKOWANIE	
						ILOŚĆ NA PALECIE	WAGA KG
30	15x75; R = 0,5 / 1 / 2 / 3 m	wypukły	gładka	szary	szt.	15	1181

| liczba sztuk na 1/4 okręgu | pojedynczy wymiar na palecie |

PRODUKT NA STRONIE WWW

KOLORYSTYKA



ZESKANUJ
QR KOD
I POZNAJ
SZCZEGÓŁY
PRODUKTU!

KLASYCZNE



szary

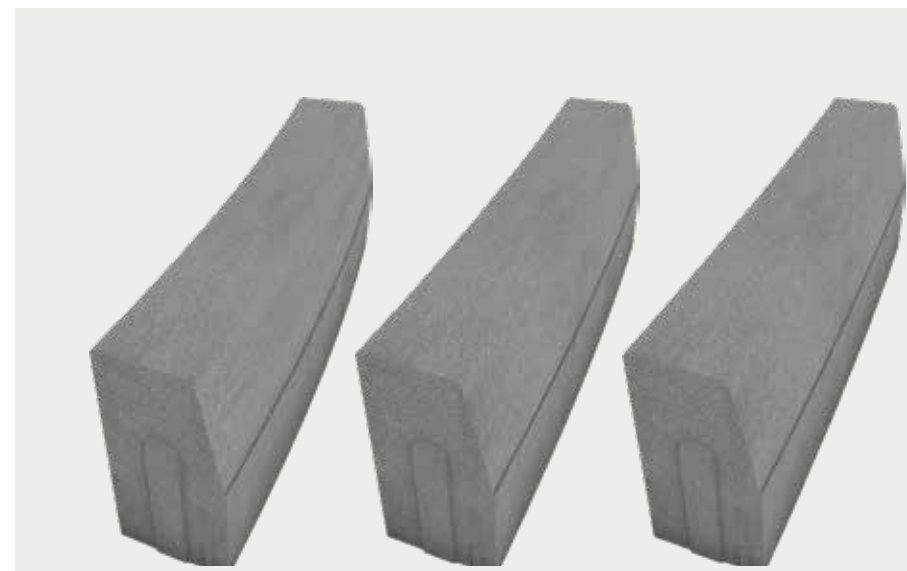

ZASTOSOWANIE

Wysokość 30 cm
obrzegowanie

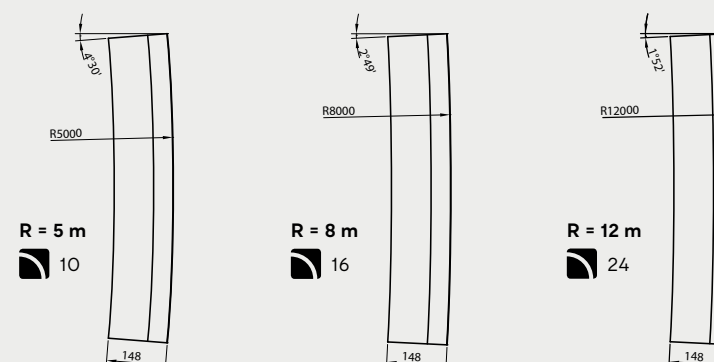

przekrój
wysokość: 30 cm
długość: 75 cm

KRAWĘŻNIK ŁUKOWY · 15 WYPUKŁY

WYS. [CM]	WYMIARY [CM]	RODZAJ	FAKTURA	KOLORYSTYKA	J.M.	PAKOWANIE	
						ILOŚĆ NA PALECIE	WAGA KG
30	15x75; R = 5 / 8 / 12 m	wypukły	gładka	szary	szt.	15	1181

| liczba sztuk na 1/4 okręgu | pojedynczy wymiar na palecie |

PRODUKT NA STRONIE WWW

KOLORYSTYKA



ZESKANUJ
QR KOD
I POZNAJ
SZCZEGÓŁY
PRODUKTU!

KLASYCZNE



szary

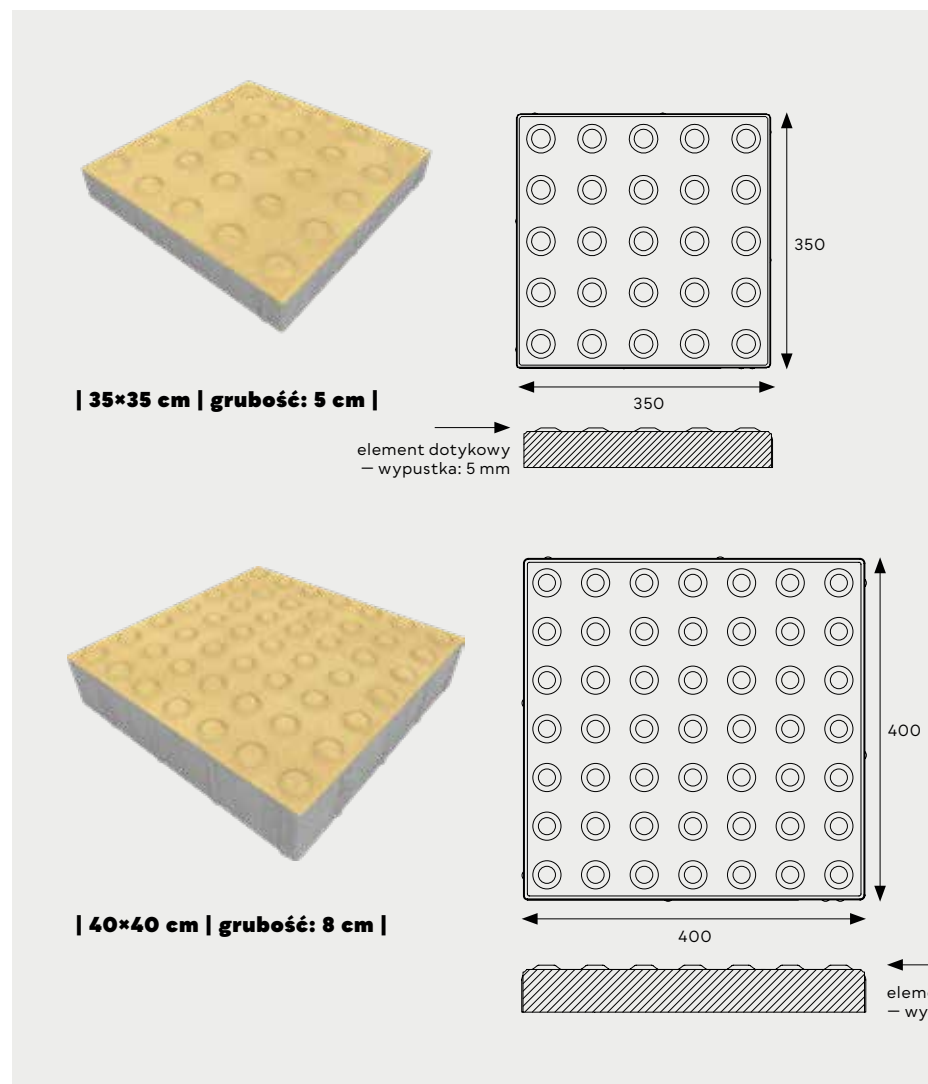

ZASTOSOWANIE



Grubość 5 cm

do wykorzystania w ruchu pieszym



Grubość 8 cm

do wykorzystania w ruchu powyżej 3,5 t

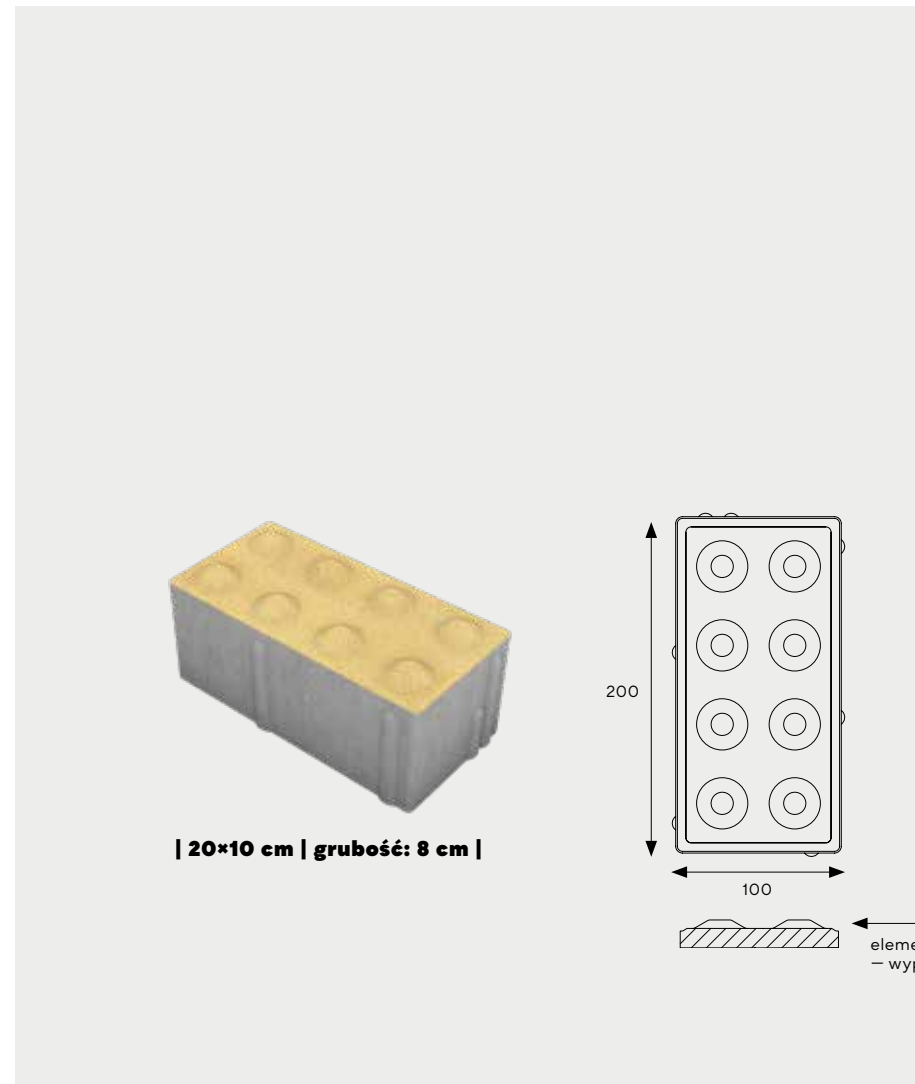

ZASTOSOWANIE



Grubość 8 cm

do wykorzystania w ruchu powyżej 3,5 t

POLBRUK FOCUS | POMOC DLA NIEWIDOMYCH

GR. [CM]	WYMIARY [CM]	FAKTURA	KOLORYSTYKA	J.M.	PAKOWANIE	
					ILOŚĆ NA PALECIE	WAGA KG
5 t	35x35	specjalna (gładka)	żółty	szt.	108	1576
8 t	40x40 ^N				54	1646

| pojedynczy wymiar na palecie | t produkt dostępny na zamówienie | ^N nowość |

PRODUKT NA STRONIE WWW

KOLORYSTYKA



ZESKANUJ QR KOD I POZNAJ SZCZEGÓŁY PRODUKTU!

KLASYCZNE



żółty

POLBRUK FOCUS | POMOC DLA NIEWIDOMYCH

GR. [CM]	WYMIARY [CM]	FAKTURA	KOLORYSTYKA	J.M.	PAKOWANIE	
					ILOŚĆ NA PALECIE	WAGA KG
8 t	20x10	specjalna (gładka)	żółty	m ²	7.68	1403

| pojedynczy wymiar na palecie | t produkt dostępny na zamówienie |

PRODUKT NA STRONIE WWW

KOLORYSTYKA



ZESKANUJ QR KOD I POZNAJ SZCZEGÓŁY PRODUKTU!

KLASYCZNE



żółty

MATERIAŁY UZUPEŁNIAJĄCE

FAKTURA: GŁADKA | WYS. [CM]: 8

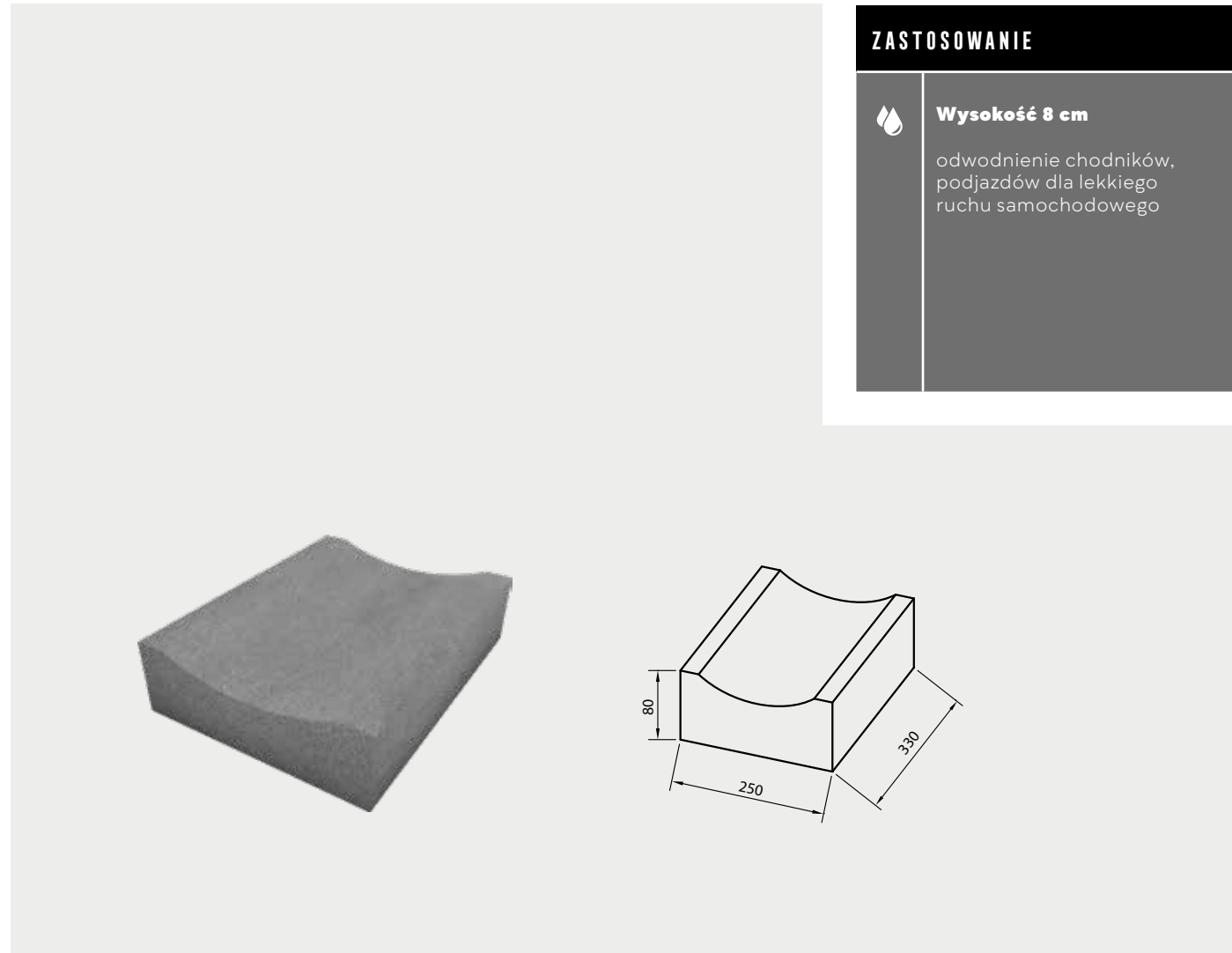

PŁYTA ŚCIEKOWA | TYP KORYTKOWY/CHODNIKOWY

WYS. [CM]	WYMIARY [CM]	TYP	FAKTURA	KOLORYSTYKA	J.M.	PAKOWANIE	
						ILOŚĆ NA PALECIE	WAGA KG
8	25x33	korytkowy/chodnikowy	gładka	szary, grafitowy	szt.	33 - 66	482 - 944

| pojedynczy wymiar na palecie |

PRODUKT NA STRONIE WWW



ZESKANUJ
QR KOD
I POZNAJ
SZCZEGÓŁY
PRODUKTU!

KOLORYSTYKA



szary

grafitowy

MATERIAŁY UZUPEŁNIAJĄCE

FAKTURA: GŁADKA | WYS. [CM]: 15

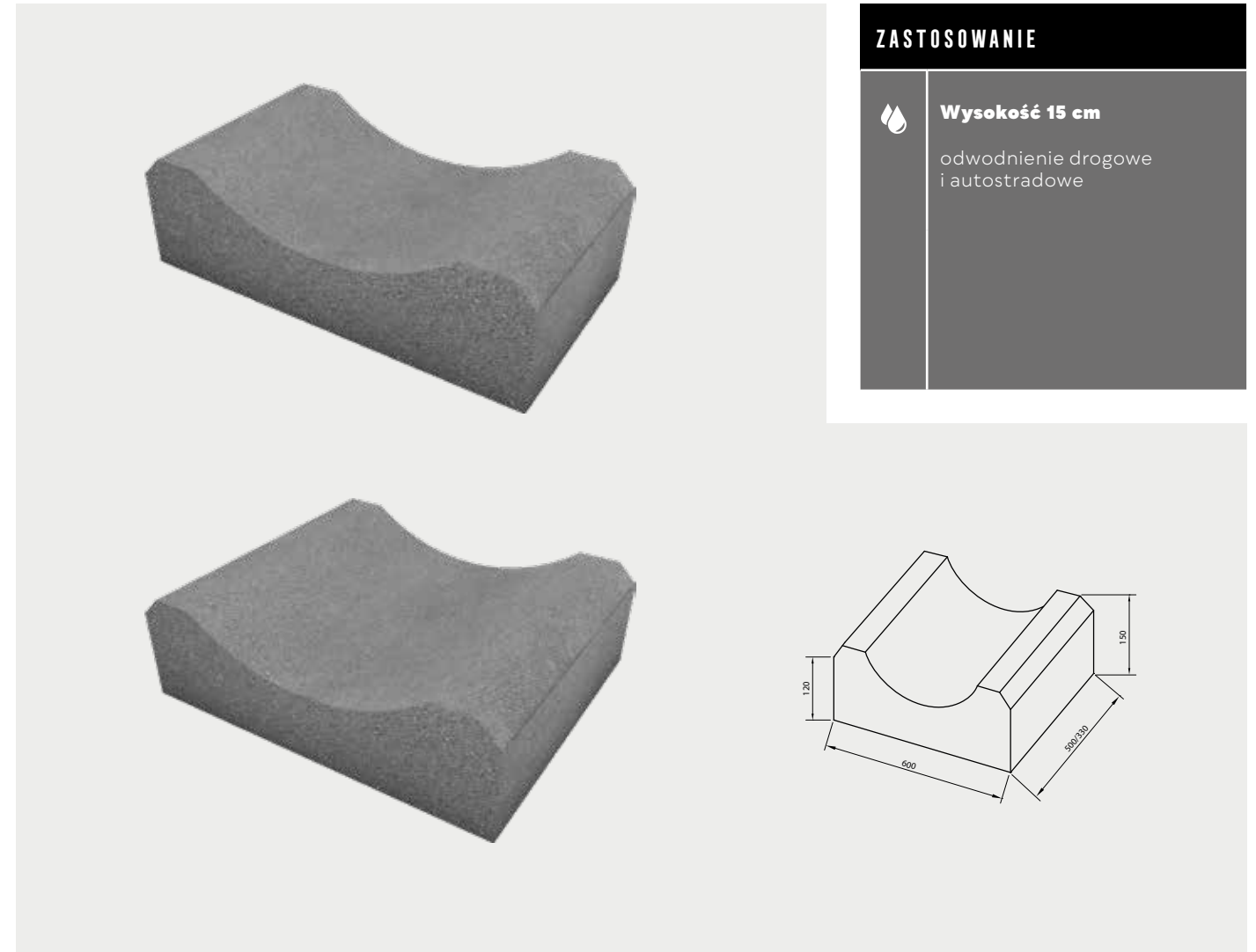

PŁYTA ŚCIEKOWA | TYP KORYTKOWY

WYS. [CM]	WYMIARY [CM]	TYP	FAKTURA	KOLORYSTYKA	J.M.	PAKOWANIE	
						ILOŚĆ NA PALECIE	WAGA KG
15	60x33	korytkowy	gładka	szary	szt.	20	1100
	60x50					16 - 20	1288 - 1604

| pojedynczy wymiar na palecie |

PRODUKT NA STRONIE WWW



ZESKANUJ
QR KOD
I POZNAJ
SZCZEGÓŁY
PRODUKTU!

KOLORYSTYKA



szary

MATERIAŁY UZUPEŁNIAJĄCE

FAKTURA: GŁADKA | WYS. [CM]: 18/20

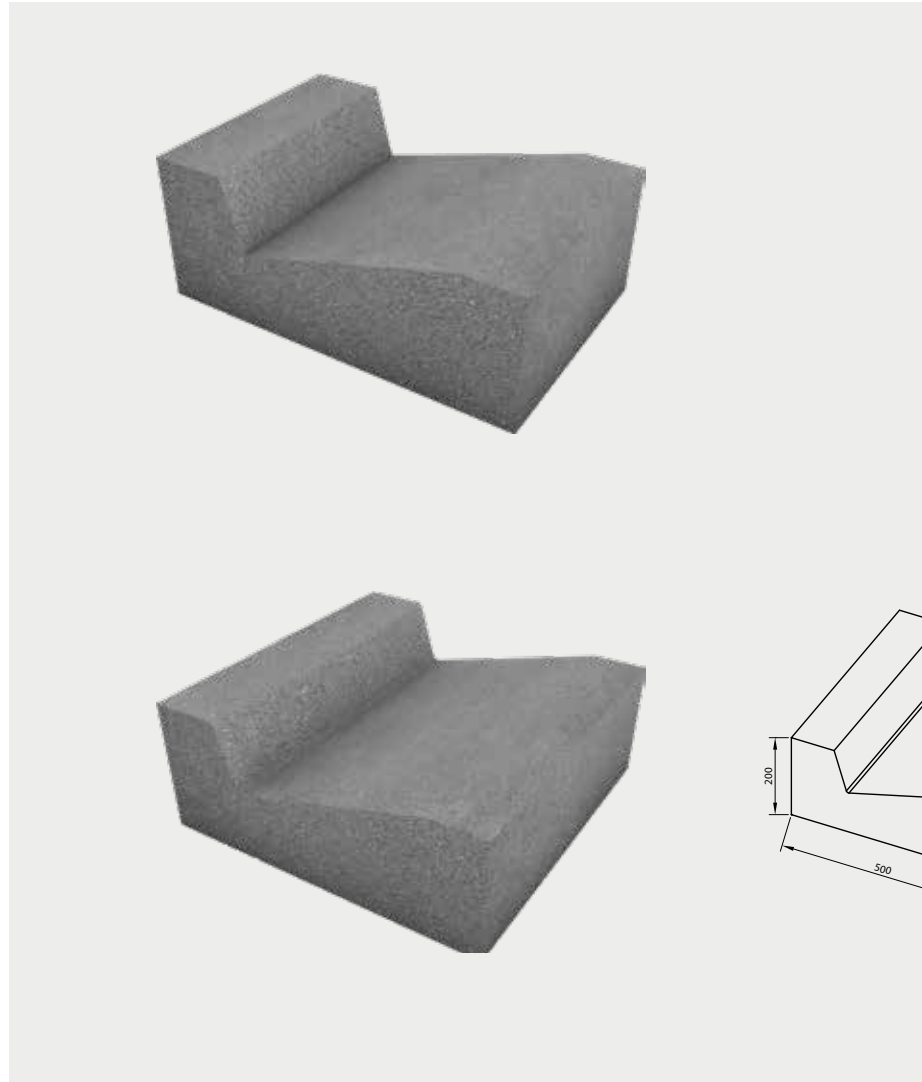

ZASTOSOWANIE



Wysokość 18/20 cm

odwodnienie drogowe
i autostradowe

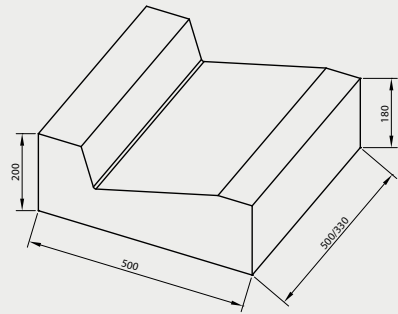

PŁYTA ŚCIEKOWA | TYP TRÓJKĄTNY

WYS. [CM]	WYMIARY [CM]	TYP	FAKTURA	KOLORYSTYKA	J.M.	PAKOWANIE	
						ILOŚĆ NA PALECIE	WAGA KG
18/20	50×33	trójkątny	gładka	szary	szt.	16	1504
	50×50					16	1504

| pojedynczy wymiar na palecie |

PRODUKT NA STRONIE WWW

KOLORYSTYKA



ZESKANUJ
QR KOD
I POZNAJ
SZCZEGÓŁY
PRODUKTU!

KLASYCZNE



szary



MATERIAŁY UZUPEŁNIAJĄCE
i masz to pod kontrolą



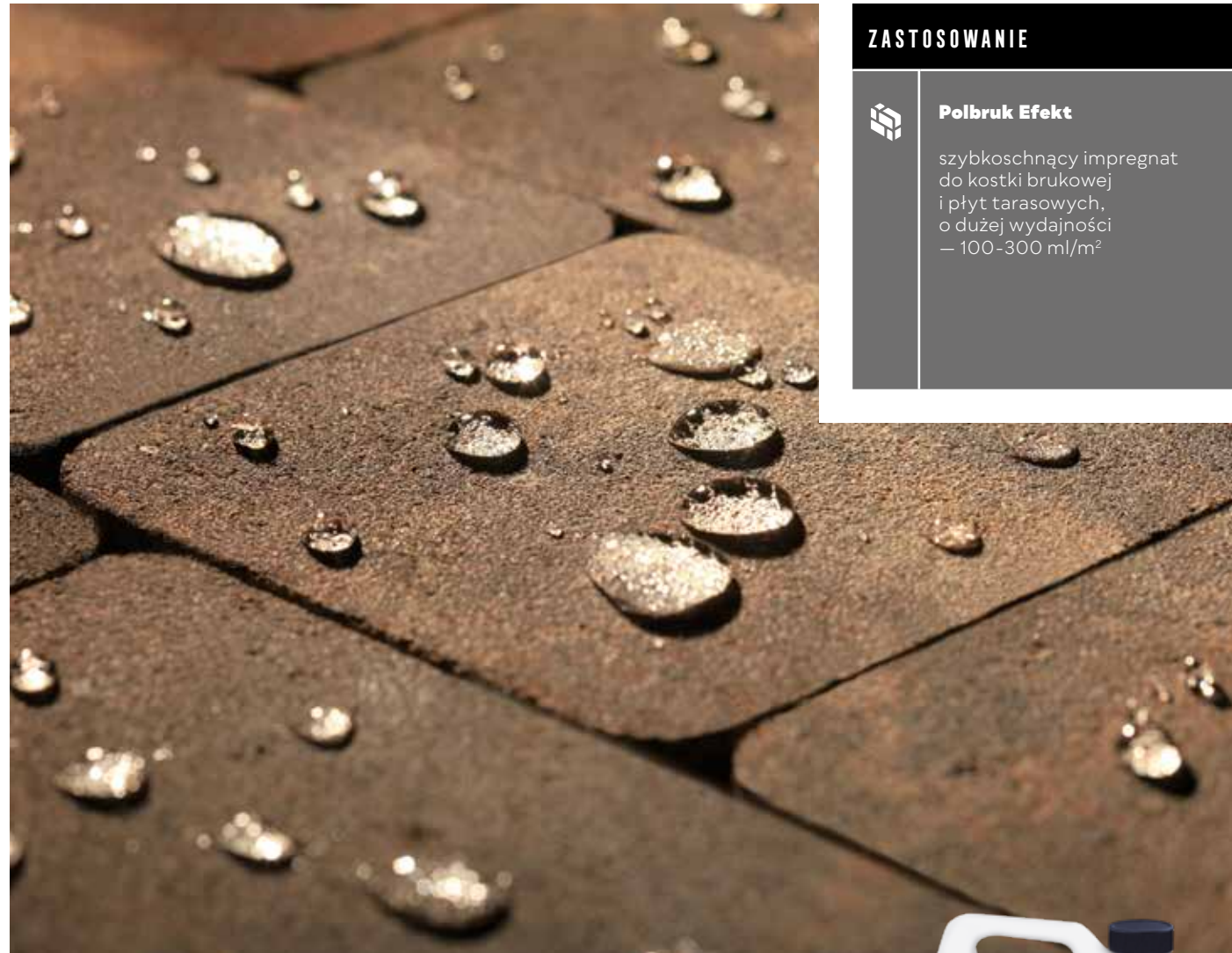

ZASTOSOWANIE

**Polbruk Efekt**

szybkoschnący impregnat do kostki brukowej i płyt tarasowych, o dużej wydajności – 100-300 ml/m²

POLBRUK EFEKT | IMPREGNAT SZYBKOSCHNĄCY

OPAKOWANIE

5 litrów



PRODUKT NA STRONIE WWW



ZESKANUJ
QR KOD
I POZNAJ
SZCZEGÓŁY
PRODUKTU!



Polbruk Efekt jest płynnym, nie zawierającym rozpuszczalnika impregnatem chroniącym przed agresywnymi zabrudzeniami, takich jak osad ze spalin, zabrudzenie gliną, plamy z oleju, zabrudzenia spożywcze (czerwone wino, kawa, cola itp.). Struktura powierzchni betonu pozostaje nienaruszona. Impregnat nie powoduje zmiany jej zabarwienia. Nie nablyszczca. Umożliwia oddychanie betonu. Wnika głęboko w impregnowaną powierzchnię i jest odporny na alkalia. Szybko schnie – około 20 minut

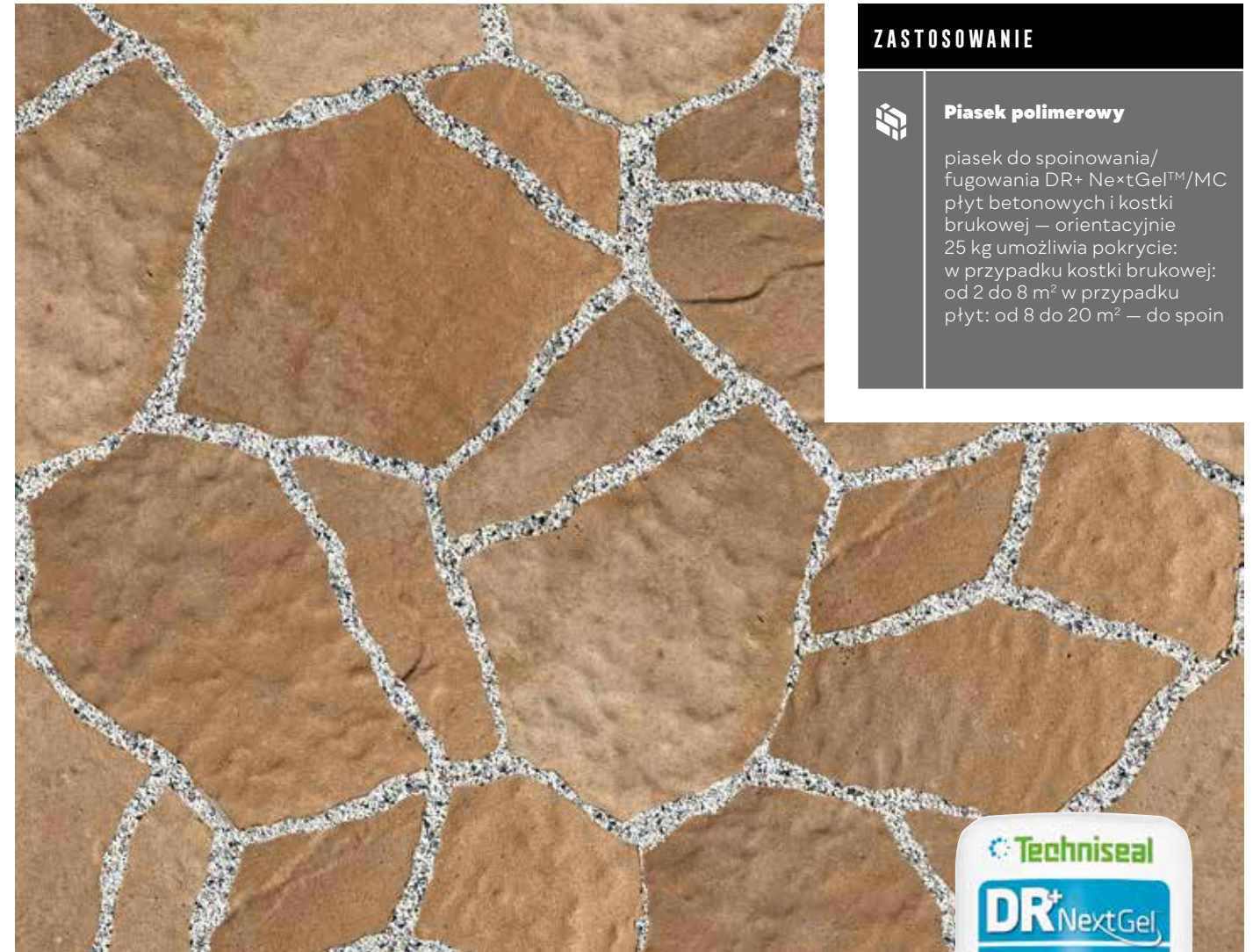

ZASTOSOWANIE

**Piasek polimerowy**

piasek do spoinowania/fugowania DR+ NextGel™/MC płyt betonowych i kostki brukowej – orientacyjnie 25 kg umożliwia pokrycie: w przypadku kostki brukowej: od 2 do 8 m² w przypadku płyt: od 8 do 20 m² – do spoin

PIASEK POLIMEROWY | PIASEK DO FUGOWANIA

OPAKOWANIE

25 kg

KOLORYSTYKA

beżowy, szaro-grafitowy, bazaltowy



PRODUKT NA STRONIE WWW



ZESKANUJ
QR KOD
I POZNAJ
SZCZEGÓŁY
PRODUKTU!

KOLORYSTYKA

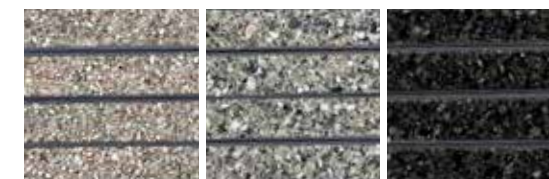

beżowy

szaro-grafitowy

bazaltowy

WARUNKI GWARANCJI

Polbruk S.A. gwarantuje Kupującemu jakość wyprodukowanych przez siebie wyrobów i ich zgodność z dokumentami odniesienia w zakresie obejmującym deklarowane przez Polbruk S.A. właściwości użytkowe. Wyprodukowane wyroby (zakwalifikowane jako wyroby budowlane) dopuszczane są do obrotu według przepisów określonych w Ustawie o wyrobach budowlanych z dnia 16 kwietnia 2004 roku. Dla wszystkich wyrobów wystawiono Deklarację Właściwości Użytkowych lub Krajową Deklarację Właściwości Użytkowych. Do każdej palety/opakowania wyrobu dołączono etykietę, na której umieszczono oznakowanie CE lub znak budowlany B wraz z zestawem obowiązujących informacji, w tym dane o producencie oraz rodzaj i numer dokumentu odniesienia, zgodnie z którym wyrób był produkowany. Deklaracje Właściwości Użytkowych, Krajowe Deklaracje Właściwości Użytkowych oraz instrukcje zabudowy wyrobów opublikowane są na stronie internetowej Polbruk S.A. (www.polbruk.pl).

- Okres gwarancji na wyroby wyprodukowane przez Polbruk S.A. wynosi 3 lata od daty ich wydania Kupującemu. Gwarancja obowiązuje na terenie Rzeczypospolitej Polskiej.
- Uprawnienia z tytułu gwarancji Kupujący nabywa pod warunkiem pełnej i terminowej zapłaty za odebrane wyroby.
- Kupujący jest zobowiązany do oceny wyrobów w zakresie wymiarów i wyglądu zewnętrznego przed i w trakcie zabudowy. W przypadku stwierdzenia wad wyrobów Nabywca jest zobowiązany do wstrzymania się z wbudowaniem wyrobów i poinformowania Polbruk S.A. o wadach przez złożenie pisemnej reklamacji. **Zabudowa wyrobu z widocznymi wadami oznacza akceptację jego wyglądu.**
- Kupujący traci uprawnienia z tytułu gwarancji, jeżeli nie zawiadomi Polbruk S.A. o wadach wyrobów w ciągu 7 dni od chwili ich wykrycia.
- Kupujący powinien złożyć reklamację na piśmie w miejscu zakupu wyrobów (Działy Sprzedaży Polbruk S.A., Punkty Dealerskie Polbruk S.A.) lub u Szefów Regionów Polbruk S.A., w przypadku kontraktów bezpośrednio przez nich obsługiwanych.
- Warunkiem zgłoszenia roszczenia w ramach gwarancji jest przedstawienie przez Kupującego:
 - oryginału faktury zakupu wyrobów;
 - dokumentów WZ w oryginale.
- Reklamacja zostanie rozpatrzona w terminie 14 dni od dnia otrzymania pisma reklamacyjnego. Kupujący otrzyma pisemną odpowiedź w sprawie wniesionej reklamacji.
- W przypadku uznania reklamacji Polbruk S.A. zobowiązuje się, wedle własnego wyboru, do usunięcia wady zareklamowanych wyrobów poprzez wymianę wyrobów na wolne od wad albo ich naprawę albo obniżenie ceny.
- W ramach gwarancji Polbruk S.A. nie ponosi kosztów rozbiórki i ponownej zabudowy wyrobów.
- Odpowiedzialność Polbruk S.A. z tytułu gwarancji nie obejmuje utraconych korzyści oraz szkód następnych i pośrednich, w tym w szczególności straty kapitału, stosowania wyrobów zastępczych, utraty zysków lub roszczeń klientów Kupującego.
- Polbruk S.A. jest zwolniony od odpowiedzialności z tytułu gwarancji, jeżeli Kupujący wiedział o wadzie w chwili zawarcia umowy.
- Wyroby zakupione jako niepełnowartościowe nie są objęte gwarancją.
- Nie są podstawą do reklamacji z tytułu gwarancji dopuszczone przez dokumenty odniesienia (normy, aprobaty techniczne):
 - odchylenia w wymiarach i wyglądzie wyrobu;
 - wykwity w postaci białego nalotu;
 - mikrospekkania włoskowate;
 - odchylenia w kolorze uwarunkowane procesem produkcyjnym.
- Gwarancją nie są objęte wyroby, które zostały uszkodzone i są wadliwe w wyniku:
 - niewłaściwego zaprojektowania lub wykonania podbudowy;
 - niewłaściwego doboru wyrobu do rodzaju i wielkości obciążeń;
 - niezgodnego z zasadami sztuki budowlanej montażu zakupionych wyrobów;
 - niewłaściwego użytkowania, niezgodnego z przeznaczeniem i właściwościami zakupionych wyrobów;
 - niewłaściwego składowania lub transportu wyrobów.
- Niniejsza gwarancja nie ogranicza, ani nie zawiesza uprawnień Kupującego z wynikających z przepisów o rękojmi za wady.
- W przypadku sprzedaży konsumenckiej obowiązują przepisy ustawy z dnia 30 maja 2014 r. o prawach konsumenta (DZ.U. z 2014 r. poz. 827) lub aktów prawnych ją zastępujących.

WARUNKI GWARANCJI

Warunki gwarancji udzielanej przez Polbruk S.A. z siedzibą w Gdańsku 80-299 przy ul. Nowy Świat 16c, zarejestrowaną w Sądzie Rejonowym Gdańsk-Północ w Gdańsku VII Wydział Gospodarczy Krajowego Rejestru Sądowego pod numerem KRS0000062419, NIP 584-025-35-91, Regon 001388727, kapitał 31 766 250,00 zł (opłacony w całości), BDO: 000000381, posiadającą status Dużego Przedsiębiorcy w rozumieniu Ustawy o przeciwdziałaniu nadmiernym opóźnieniom w transakcjach handlowych, dalej jako Polbruk, Polbruk S.A., Spółka lub Gwarant.

Gwarancja ta udzielona zostaje przez Spółkę dla Klientów – Kupujących.

I. Warunki ogólne dotyczące wszystkich Klientów, bez względu na posiadany status Przedsiębiorcy, czy Konsumenta, które to zostają uzupełnione o warunki szczegółowe opisane poniżej.

- Gwarant gwarantuje Kupującemu jakość wyprodukowanych przez siebie wyrobów i ich zgodność z dokumentami odniesienia w zakresie obejmującym deklarowane przez Polbruk S.A. właściwości użytkowe. Wyprodukowane wyroby (zakwalifikowane jako wyroby budowlane) dopuszczane są do obrotu według przepisów określonych w Ustawie o wyrobach budowlanych z dnia 16 kwietnia 2004 roku. Dla wszystkich wyrobów wystawiono Deklarację Właściwości Użytkowych lub Krajową Deklarację Właściwości Użytkowych. Do każdej palety/opakowania wyrobu dołączono etykietę, na której umieszczono oznakowanie CE lub znak budowlany B wraz z zestawem obowiązujących informacji, w tym dane o producencie oraz rodzaj i numer dokumentu odniesienia, zgodnie z którym wyrób był produkowany. Deklaracje Właściwości Użytkowych, Krajowe Deklaracje Właściwości Użytkowych oraz instrukcje zabudowy wyrobów opublikowane są na stronie internetowej Polbruk S.A. (<https://polbruk.pl/pl/do-pobrania>)
- W przypadku braku zgodności rzecz sprzedanej z umową, Kupującemu z mocy prawa przysługują środki ochrony prawnej ze strony i na koszt sprzedawcy, a gwarancja nie ma wpływu na te środki ochrony prawnej.
- Wszelkie reklamacje zgłaszać można w formie pisemnej w miejscu zakupu wyrobów (Działy Sprzedaży Polbruk S.A., Punkty Dealerskie Polbruk S.A.) lub w Dziale Obsługi Posprzedażowej Polbruk S.A. na e-mail: reklamacje@polbruk.pl. Kupujący są również uprawnieni do przesyłania pisemnych reklamacji na adres Spółki – ul. Nowy Świat 16 c, 80-299 Gdańsk. Do reklamacji załączyć należy opis reklamacji, w którym wskazuje się dane (imię i nazwisko, dane kontaktowe, nazwę produktu), przyczynę reklamacji, dokumentację zdjęciową obrazującą uszkodzenia produktu (minimum 3 zdjęcia) oraz treść żądania.
- Okres gwarancji na wyroby wyprodukowane przez Polbruk S.A. wynosi 3 lata od daty ich wydania Kupującemu. Gwarancja obowiązuje na terenie Rzeczypospolitej Polskiej.
- Kupujący jest zobowiązany do oceny wyrobów w zakresie wymiarów i wyglądu zewnętrznego przed i w trakcie zabudowy. W przypadku stwierdzenia wad wyrobów Kupujący jest zobowiązany do wstrzymania się z wbudowaniem wyrobów i poinformowania Gwaranta o wadach przez złożenie pisemnej reklamacji, zabudowa wyrobu z widocznymi wadami oznacza akceptację jego wyglądu.
- Warunkiem zgłoszenia roszczenia w ramach gwarancji, prócz spełnienia warunków określonych w ust. 3 powyżej, jest przedstawienie przez Kupującego:
 - oryginału faktury zakupu wyrobów;
 - dokumentów WZ w oryginale.
- Reklamacja zostanie rozpatrzona w terminie 14 dni od dnia otrzymania pisma reklamacyjnego przez Gwaranta. Kupujący otrzyma pisemną odpowiedź w sprawie wniesionej reklamacji.
- Kupujący traci uprawnienia z tytułu gwarancji, jeżeli nie zawiadomi Polbruk S.A. o wadach wyrobów w ciągu 7 dni od chwili ich wykrycia.
- Polbruk S.A. jest zwolniony od odpowiedzialności z tytułu gwarancji, jeżeli Kupujący wiedział o wadzie w chwili zawarcia umowy.
- Odpowiedzialność Gwaranta ogranicza się jedynie do wartości/ilości rzeczy wadliwych.
- Wyroby zakupione jako niepełnowartościowe nie są objęte gwarancją.
- Nie są podstawą do reklamacji z tytułu gwarancji dopuszczone przez dokumenty odniesienia (normy, aprobaty techniczne):
 - różnice w teksturze i kolorystyce uwarunkowane procesem produkcyjnym oraz naturalną zmiennością uziarnienia i barwy kruszyw i/lub innych surowców stosowanych do produkcji w różnym czasie;
 - wykwity wapienne w postaci białego nalotu;
 - mikrospekkania włoskowate powstałe w wyniku skurczów związanych z dojrzewaniem betonu;
 - ubytki w warstwie wierzchniej/dekoracyjnej produktów, naturalne zmiany w strukturze i kolorystyce produktów będące wynikiem ich użytkowania lub/i oddziaływania warunków atmosferycznych oraz otoczenia w jakim zostały zabudowane.
- Gwarancją nie są objęte wyroby, które zostały uszkodzone, zabrudzone po wydaniu rzeczy Kupującemu i są wadliwe w wyniku:
 - niewłaściwego zaprojektowania lub wykonania podbudowy;
 - niewłaściwego doboru wyrobu do rodzaju i wielkości obciążeń;

- niezgodnego z zasadami sztuki budowlanej montażu zakupionych wyrobów (fugowanie krawężników, zagęszczanie nawierzchni maszynami pozbawionymi elementów zabezpieczających je przed zarysowaniem);
- niewłaściwego użytkowania, niezgodnego z przeznaczeniem i właściwościami zakupionych wyrobów;
- stosowania środków odladzających takich jak NaCl, CaCl₂;
- niewłaściwego składowania lub transportu wyrobów.

Niniejsza gwarancja nie ogranicza, ani nie zawiesza uprawnień Kupującego – Przedsiębiorcy wynikających z przepisów o reżymie za wady oraz uprawnień Kupującego – Konsumenta wynikających z przepisów ustawy o prawach konsumenta, a dotyczących niezgodności towaru z umową.

II. Szczegółowe warunki realizacji Gwarancji dla Przedsiębiorców, przez którego rozumie się osobę fizyczną, osobę prawną lub jednostkę organizacyjną niebędącą osobą prawną, której ustawa przyznaje zdolność prawną, prowadzącą we własnym imieniu działalność gospodarczą lub zawodową i dokonującą czynności prawnej związanej bezpośrednio z jej działalnością gospodarczą lub zawodową.

1. Uprawnienia z tytułu gwarancji Kupujący nabywa pod warunkiem pełnej i terminowej zapłaty za odebrane wyroby.
2. W przypadku uznania reklamacji – Gwarant zobowiązuje się, wedle własnego wyboru, do usunięcia wady zareklamowanych wyrobów poprzez wymianę wyrobów na wolne od wad albo ich naprawę albo obniżenie ceny.
3. W ramach gwarancji Gwarant nie ponosi kosztów rozbiórki i ponownej zabudowy wyrobów.
4. Odpowiedzialność Gwaranta z tytułu gwarancji nie obejmuje utraconych korzyści oraz szkód następczych i pośrednich, w tym w szczególności straty kapitału, stosowania wyrobów zastępczych, utraty zysków lub roszczeń klientów Kupującego.

III. Szczegółowe warunki realizacji Gwarancji dla Konsumentów, przez których rozumie się osobę fizyczną dokonującą z przedsiębiorcą czynności prawnej niezwiązanej bezpośrednio z jej działalnością gospodarczą lub zawodową oraz osobę fizyczną zawierającą umowę związaną bezpośrednio z prowadzoną przez nią działalnością gospodarczą, jeśli z treści tej umowy wynika, że nie posiada ona dla niej charakteru zawodowego, wynikającego w szczególności z przedmiotu

wykonywanej przez nią działalności gospodarczej, udostępnionego na podstawie przepisów o Centralnej Ewidencji i Informacji o Działalności Gospodarczej.

1. Jeżeli towar jest niezgodny z umową, Konsument może żądać jego naprawy lub wymiany. Gwarant uprawniony jest do zaproponowania Konsumentowi obniżenia ceny, przy czym akceptacja propozycji Gwaranta leży po stronie konsumenta.
2. Gwarant może dokonać wymiany, gdy Konsument żąda naprawy, lub Gwarant może dokonać naprawy, gdy Konsument żąda wymiany, jeżeli doprowadzenie do zgodności towaru z umową w sposób wybrany przez Konsumenta jest niemożliwe albo wymagałoby nadmiernych kosztów dla Gwaranta. Jeżeli naprawa i wymiana są niemożliwe lub wymagałyby nadmiernych kosztów dla Gwaranta, to może on odmówić doprowadzenia towaru do zgodności z umową. W takim przypadku, Gwarant uprawniony jest do zaproponowania Konsumentowi obniżenia ceny, przy czym akceptacja propozycji Gwaranta leży po stronie Konsumenta.
3. Przy ocenie nadmierności kosztów, Gwarant uwzględni się wszelkie okoliczności sprawy, w szczególności znaczenie braku zgodności towaru z umową, wartość towaru zgodnego z umową oraz nadmierne niedogodności dla Konsumenta powstałe wskutek zmiany sposobu doprowadzenia towaru do zgodności z umową.
4. Gwarant dokonuje naprawy lub wymiany w rozsądnym czasie od chwili, w której został poinformowany przez Konsumenta o braku zgodności z umową, i bez nadmiernych niedogodności dla Konsumenta, uwzględniając specyfikę towaru oraz cel, w jakim Konsument go nabył. Koszty naprawy lub wymiany, w tym w szczególności koszty opłat pocztowych, przewozu, robocizny i materiałów, ponosi Gwarant.
5. Konsument udostępnia Gwarantowi towar podlegający naprawie lub wymianie. Gwarant odbiera od Konsumenta towar na swój koszt.
6. Jeżeli towar został zamontowany przed ujawnieniem się braku zgodności towaru z umową, Gwarant demontuje towar oraz montuje go ponownie po dokonaniu naprawy lub wymiany albo zleca wykonanie tych czynności na swój koszt.
7. Konsument nie jest zobowiązany do zapłaty za zwykłe korzystanie z towaru, który następnie został wymieniony.

WARUNKI PRAWIDŁOWEJ ZABUDOWY

Produkty Polbruk® w procesie produkcji i magazynowania poddawane są procesom kontrolnym zgodnymi z obowiązującymi normami i przepisami. Dla wszystkich produkowanych wyrobów zostały ustalone właściwe tzw. dokumenty odniesienia którymi są normy europejskie EN. W tym zakresie stosujemy odpowiednio:

- dla betonowej kostki brukowej – normę EN 1338:2003 oraz EN 1338:2003/AC:2006 Betonowe kostki brukowe. Wymagania i metody badań;
- dla krawężników, obrzeży – normę EN 1340:2003 oraz EN 1340:2003/AC:2006 Krawężniki betonowe. Wymagania i metody badań;
- dla betonowych płyt brukowych – normę EN 1339:2003 oraz EN 1339:2003/AC:2006 Betonowe płyty brukowe. Wymagania i metody badań;
- dla elementów małej architektury – normę PN-EN 13198:2005 Prefabrykaty betonowe. Elementy małej architektury ulic i ogrodów*;
- wymagania dotyczące elementów murowych – norma EN 771-3:2011, Część 3: Elementy murowe z betonu kruszywowego (z kruszywami zwykłymi i lekkimi).

Polbruk S.A. w swej działalności stosuje obowiązujące przepisy prawne dotyczące dopuszczania wyrobów do obrotu tj.:

1. Ustawę o wyrobach budowlanych z dnia 16 kwietnia 2004 r.
2. Rozporządzenie PE i Rady UE nr 305/2011.

Wszystkie oferowane przez nas wyroby posiadają badania typu i objęte są bieżącą kontrolą w ramach Systemu Zakładowej Kontroli Produkcji. Na tej podstawie, dla poszczególnych rodzajów wyrobów zostały wystawione „Deklaracje Właściwości Użytkowych” lub „Krajowe Deklaracje Właściwości Użytkowych” (dostępne na stronie internetowej (<https://polbruk.pl/pl/do-pobrania>)). Po zakończeniu procesu kontroli, wyroby spełniające deklarowane właściwości, oznakowane są znakiem CE lub znakiem budowlanym B, co upoważnia do wprowadzenia ich do obrotu. Oznakowanie CE lub znak budowlany B umieszczone jest na etykiecie informacyjnej przyklejanej do każdego pakietu wyrobu.

Systematyczne stosowanie procedur kontrolnych, pozwala zapewnić że, Polbruk S.A. jako producent, gwarantuje Państwu właściwą jakość i trwałość swoich wyrobów pod warunkiem zachowania warunków prawidłowej zabudowy.

* Płyty brukowe, takie jak: Multicomplex, Metrik, Oland II, Toledo, Dynamik, Triada o grubości 6 cm, mogą być stosowane jako materiał do wykonywania (utwardzania) podjazdów dla ruchu pieszego i lekkiego ruchu kołowego. W tym celu konieczne jest przygotowanie podbudowy z kruszywa łamanego oraz układanie ich bezpośrednio na podsypce cementowo-piaskowej, zapewniającej stabilne podparcie płyt, uniemożliwiające przemieszczanie poszczególnych elementów podczas eksploatacji.

* W tym przeznaczenie i zakres stosowania płyt ogrodowych Lira i Linea oraz gazonów/donic: Mała architektura ogrodów i osiedli, zgodnie z normą i projektem. Elementy do wewnętrznych, jak i zewnętrznych zastosowania. Kształtują krajobraz, nie przenoszą obciążeń od ruchu pojazdów. Odporne na zamrażanie i rozmrażanie bez udziału soli odladzających. Stosować nie wcześniej, niż 7 dni po dacie produkcji. Deklarowane cechy techniczne wyrobu budowlanego: – odchyłki wymiarowe (dł., szer., wys.) ±5 mm (dla wymiarów >1000 mm +/- 10 mm) – klasa betonu: ≥ C 30/37; nasiąkliwość: N < 7%.

WARUNKI PRAWIDŁOWEJ ZABUDOWY

PODBUDOWA

Szczególnie istotne jest wykonanie właściwej podbudowy pod betonową kostkę brukową, płyty chodnikowe i płyty ażurowe. Podbudowa powinna być wykonana zgodnie z projektem uwzględniającym rodzaj gruntu, warunki odwodnienia i sposób eksploatacji. Niezachowanie tego warunku może spowodować uszkodzenie wyrobów.

SPRAWDZENIE DOSTARCZONEGO MATERIAŁU PRZED ZABUDOWĄ

Przed rozpoczęciem prac należy sprawdzić, czy dostarczony materiał jest zgodny z zamówieniem lub z danymi na dokumencie dostawy WZ oraz czy poszczególne asortymenty towaru pochodzą z tej samej partii produkcyjnej. Ponadto należy natychmiast skontrolować, czy materiał nie wykazuje uszkodzeń transportowych lub innych widocznych braków. Wszelkie wątpliwości dotyczące wyrobów należy zgłaszać Sprzedawcy lub przedstawicielowi firmy Polbruk S.A. przed zabudową wyrobu. Zabudowa wyrobu z widocznymi wadami oznacza akceptację jego wyglądu.

FUGOWANIE NAWIERZCHNI Z KOSTEK I PŁYT

Przy układaniu kostek i płyt należy zachować spoiny – fugi, które nie powinny być mniejsze niż 2–3 mm. Znajdujące się na kostce fabrycznie wykonane wypustki dystansowe nie zwalniają z obowiązku zachowania odpowiedniej fugi. Do fugowania nawierzchni z kostki brukowej (wypełniania szpelin międzykostkowych) należy stosować piaski płukane wolne od zanieczyszczeń. Zastosowanie piasków zbyt drobnych lub zapylnych może powodować trwałe zanieczyszczenie powierzchni. Niezachowanie warunku odpowiedniej wielkości fugi może spowodować uszkodzenie krawędzi przylicowych, a w skrajnych przypadkach pęknięcia wyrobów.

FUGOWANIE KRAWĘŻNIKÓW I OBRZEŻY

Dla krawężników i obrzeży również należy zachować odpowiednie szerokości spoiny – fugi nie mniej niż 3-5 mm. Producent nie zaleca fugowania tych elementów zaprawą cementową. W przypadku konieczności fugowania zaleca się wykonać to masami elastycznymi. Ławy pod krawężniki i obrzeża należy wykonywać zgodnie z projektem. Niezachowanie tych warunków może spowodować uszkodzenie krawędzi przylicowych.

Bardziej szczegółowe informacje na temat zabudowy wyrobów podajemy w poradniku brukarskim i w Instrukcjach zabudowy poszczególnych rodzajów wyrobów dostępnych na naszej stronie internetowej <https://polbruk.pl/pl/do-pobrania>

RÓŻNICE W ODCIENIACH

Betonowe kostki brukowe itp. mogą wykazywać niejednorodność w zabarwieniu spowodowaną nieuniknionymi zmianami właściwości surowców (piasek, żwir, cement). Składniki te posiadają naturalną zmienność kolorystyczną. W celu zmniejszenia naturalnych różnic kolorystycznych, należy układać powierzchnie z kilku palet naraz (min. 3 palety). Mieszanie kostek brukowych w procesie zabudowy prowadzi do uzyskania jednolitości i naturalności nawierzchni. Układanie powierzchni z pojedynczych palet, warstwa po warstwie, prowadzi do powstawania wyraźnych różnic w odcieniu układanej nawierzchni.

WYKWITY WAPIENNE

Na powierzchni betonowych elementów brukowych (kostka brukowa, krawężniki itp.) mogą występować wykwyty wapienne w postaci białych nalotów. Występowanie powyższego zjawiska jest związane z naturalnymi procesami zachodzącymi w dojrzewającym betonie i nie wpływa negatywnie na jego właściwości. Wykwity nie są wadą wyrobu, podlegają zanikaniu pod wpływem warunków atmosferycznych oraz poprzez normalne użytkowanie nawierzchni.

UWAGA! Nie należy impregnować kostki, na której wystąpił wykwit wapienny, ponieważ działanie takie może spowodować zatrzymanie procesu naturalnego jego zanikania.

MIKROSPĘKANIA WŁOSKOWATE

Na powierzchni wyrobów mogą występować mikrospeknięcia włoskowate, które szczególnie uwidaczniają się na wilgotnej nawierzchni, podczas jej schnięcia, np. po opadach atmosferycznych. Zjawisko to spowodowane jest naturalnym skurczem zachodzącym podczas procesu wiązania cementu. Na podstawie wielu publikacji dotyczących tej tematyki oraz własnych wieloletnich doświadczeń możemy stwierdzić, że w przypadku wyrobów spełniających deklarowane cechy, omawiane mikrospeknięcia nie obniżają własności użytkowych oraz trwałości wyrobu.

ZASADY UTRZYMANIA NAWIERZCHNI

Betonowa kostka brukowa itp. jest materiałem, który doskonale przenosi obciążenia związane z ruchem pieszym czy kołowym. Jednakże na powierzchnię ułożoną z kostki brukowej itp. nie należy zrzucić żadnych ciężkich przedmiotów o ostrych krawędziach, nie należy ich także po powierzchni przesuwać. Działanie takie może spowodować trwałe uszkodzenia mechaniczne.

Betonowa kostka brukowa nie jest materiałem odpornym na zabrudzenia zewnętrzne (ziemia, glina, oleje silnikowe, kawa, wino itp.). Należy zatem dbać o utrzymanie czystości powierzchni

z kostki brukowej i nie doprowadzać do powstawania wyżej opisanych zanieczyszczeń. Istnieje możliwość zastosowania środków impregnujących, które poprawiają łatwość utrzymania powierzchni w czystości, jednakże czynności związane z impregnowaniem trzeba cyklicznie powtarzać ze względu na ograniczony czas skutecznego działania impregnatu. Do czyszczenia nawierzchni z kostki brukowej można stosować myjkę ciśnieniową.

W przypadku prowadzenia jakichkolwiek robot budowlanych w sąsiedztwie nawierzchni składających się z produktów Polbruk należy powierzchnię tą starannie zabezpieczyć. Szczególnie dotyczy to plam po zaprawach i klejach na bazie cementu, które są bardzo trudno usuwalne.

UTRZYMANIE NAWIERZCHNI ZIMĄ!

Wymienione zalecenia są szczególnie istotne w pierwszym roku po ułożeniu. Stosowanie poniższych takich zasad jest właściwe również ze względu na ochronę środowiska.

1. Nawierzchnię z betonowych płyt na bieżąco odśnieżać nie dopuszczając do powstania warstwy ubitego śniegu – lodu.
2. Środki odładzające stosować, tylko wtedy, gdy jest to niezbędne.
3. Stosować środki chemiczne w ilości na jednostkę powierzchni wynikającą z instrukcji.
4. Stosować środki odładzające o właściwej granulacji (rozdrobieniu). Nie stosować środków zbrylonych.
5. Rozprowadzić zalecaną ilość środka odładzającego równomiernie po całej czyszczonej nawierzchni, aby zapewnić jego optymalną skuteczność.
6. Jeżeli jest to możliwe nie stosować środków chemicznych – zamiennie stosować materiały sypkie powodujące „uszkadzanie” zlodowaciałych powierzchni.

W tym zakresie zalecamy:

- Stosować materiał, który był użyty do spoinowania nawierzchni tzn. piasek płukany 0-2 mm.
- Nie stosować drobnoziarnistych kruszyw łamanych o ostrych krawędziach.
- Nie stosować materiałów zapylnych, zabrudzonych np. odpadów po spalaniu węgla itp.
- W okresach kiedy nawierzchnia jest wolna od lodu i śniegu usuwać nadmiar wcześniej naniesionych materiałów.

UWAGA, nie stosować! Środki do odładzania nawierzchni: chlorek sodu i chlorek wapnia działają destrukcyjnie na beton. Częste oraz intensywne stosowanie tych substancji może spowodować odbarwienie wyrobów, powstanie plam i zacieków na nawierzchni.

REKOMENDOWANY SPOSÓB UKŁADANIA PŁYT OGRODOWYCH LINEA I LIRA

Układanie pojedynczych płyt w ogrodzie „Step by Step” Pojedyncze płyty układamy na podłożu z drobnego żwiru 2-5 mm lub 4-8 mm, warstwa powinna mieć około 5 cm. Odległość pomiędzy elementami powinna wynosić „jeden krok” czyli około 60 cm.

INFORMACJE DODATKOWE

1. Wyroby są sprzedawane na paletach transportowych i zabezpieczone taśmą lub folią. Wyroby postarzone sprzedawane są na paletach transportowych lub pakowane w Big-Bagi (tzw. kontenery elastyczne). Big-Bagi dodatkowo umieszczone są na paletach transportowych. Palety transportowe podlegają zwrotowi. Koszt Big-Baga został wliczony w cenę wyrobu, opakowanie nie podlega zwrotowi.
2. Niektóre typy kostek brukowych mają kostki brzegowe i półkolkowe, które są oferowane wraz z kostkami podstawowymi w ściśle określonej ilości na m². Ewentualny nadmiar kostek brzegowych i półkolkowych nie podlega zwrotowi, zaś ich ewentualny niedobór powinien być uzupełniony przez docinańnię kostek podstawowych.
3. Zapotrzebowanie kostek brukowych na m² układanej powierzchni obejmuje także fugi i zgodnie z tym wyroby będą tak dostarczane, żeby można było z nich ułożyć powierzchnię za-

mówioną przy zachowaniu wymiaru siatki (należy uwzględnić ewentualne odcinki). Prawie wszystkie rodzaje kostki brukowej posiadają specjalne dystansowe występy, jednakże nie są one wystarczające, aby zastąpić niezbędne fugi, których wielkość zależy od systemu wynosi od 2 mm do 3 mm.

4. Oferowane przez nas wyroby postarzone wykonywane są w technologii obijania w bębnie i bezpośrednio po tym pakowane do Big-Bagów. Z założeń, jakie przyjęliśmy dla wyrobów o powierzchni postarzonej oraz z możliwości technologicznych wynika, że stopień obicia poszczególnych kostek jest niepowtarzalny. Należy na początku układania tego rodzaju kostek oceniać uzyskany wygląd nawierzchni. W przypadku braku akceptacji uzyskanego efektu lub w przypadku dużej ilości kostek uszkodzonych należy przerwać roboty i zgłosić to w punkcie zakupu kostki. Po ułożeniu reklamacje związane ze sposobem obicia kostek nie będą rozpatrywane.
5. Celem zapewnienia identyfikowalności wyrobu prosimy Klientów o zachowanie etykiet – z informacją o wyrobie.

ZABUDOWA WYROBÓW

Do uzyskania właściwej gry kolorów układanej nawierzchni i dla wyeliminowania wielkopowierzchniowych różnic odcieni koloru, kostkę lub płyty należy układać mieszając ją z trzech różnych palet. Różnice te wynikają z faktu, iż kostka/płyta brukowa ze względu na swoje właściwości i składniki jest produktem naturalnym, który podlega wahaniom odcieni.



Niewłaściwe ułożenie kostki

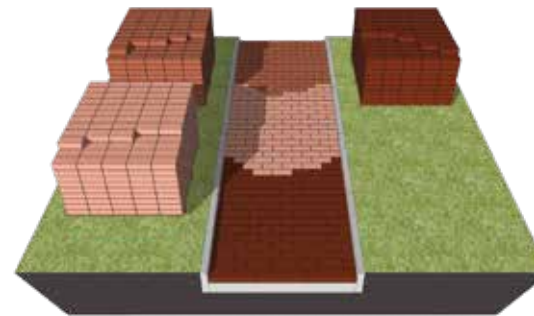

Właściwe ułożenie kostki

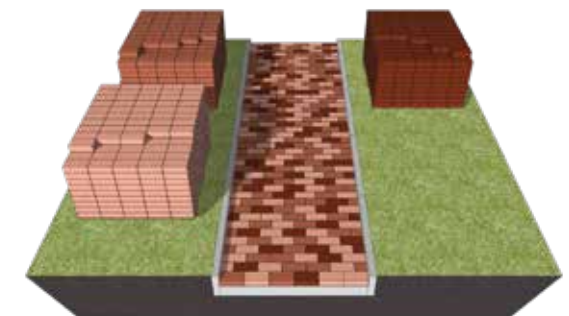

ZASADY BEZPIECZEŃSTWA PODCZAS PRAC BRUKARSKICH

1. Transport ręczny:

- Przestrzegaj dopuszczalnych norm dźwigania:

Rodzaj pracy	Mężczyźni	Kobiety	Kobiety w ciąży/ kobiety w okresie karmienia	Młodociani do lat 16		Młodociani od lat 16 do lat 18	
				Chłopcy	Dziewczęta	Chłopcy	Dziewczęta
Stała	30	12	3/6	8	5	12	8
Dorywcza	50	20	3/10	15	10	20	14

- Mniej dźwigaj – transportuj wózkami i taczkami.
- Używaj chwytaków do transportu kostek, obrzeży, krawężników.
- Dźwigaj ciężkie przedmioty na prostych plecach i zgiętych nogach, nie przenoś ciężarów przy skręcie tułowia.

2. Ergonomia/pozycja pracy:

- Zmieniaj pozycję ciała podczas pracy.
- Zaplanuj przerwy i/lub wykonywanie pracy wymagającej innej pozycji ciała.
- Kostkę, obrzeża do cięcia w miarę możliwości umieszczaj na odpowiedniej wysokości aby pracować w wyprostowanej pozycji.

3. Separacja ruchu, wygradzenie strefy pracy:

- Zachowaj odstęp od pracujących maszyn i urządzeń (zagęszczarki, koparki, ładowarki, walce drogowe) oraz pojazdów w obrębie czynnych ulic.
- Wyznacz i oznacz teren prowadzonych prac (odseparowanie fizyczne od ruchu pojazdów, osób postronnych, jako uzupełnienie: taśmy ostrzegawcze, znaki).
- Zabezpiecz wykop, miejsca poniżej poziomu terenu.

4. Widoczność:

- Zadbaj o to abyś był widoczny (używaj certyfikowanej odzieży ochronnej, która zagwarantuje, że będziesz widoczny nawet w trudnych warunkach).
- Ogranicz stosowanie kamizelek odblaskowych (luźna, może zostać wciągnięta przez obracające się elementy maszyn i narzędzi).
- Zapewnij odpowiednie oświetlenie (przy cięciu precyzyjnym lub kostek małych rozmiarów).

5. Środki ochrony indywidualnej:

- Stosuj odzież ochronną, rękawice ochronne oraz pełne buty z podeszwą antypoślizgową, wkładką antyprzebiociową i podnoskiem.
- Podczas pracy w pozycji klęczącej zawsze używaj nakolanników.
- Pracuj zagęszczarką z użyciem rękawic antywibracyjnych oraz ochronników słuchu.
- Przy cięciu mechanicznym stosuj okulary ochronne, maseczkę przeciwpyłową, ochronniki słuchu.
- Podczas pracy w sąsiedztwie ruchu ulicznego używaj hełmu ochronnego.

6. Narzędzia/elektronarzędzia, sprzęt:

- Zaopatruj się w urządzenia z wymaganymi certyfikatami / deklaracjami, oznaczone znakiem CE
- Zapoznaj się z instrukcją obsługi dostarczoną przez producenta, w której znajdziesz informacje dotyczące bezpiecznego użytkowania, konserwacji, regulacji, montażu, transportu.
- Każdorazowo sprawdź wizualnie stan techniczny, zwróć uwagę m.in. na stan przewodu i wtyczki zasilającej, obudowy, osłon.
- Przed użyciem sprawdź czy pozapinane są wszystkie guziki i czy nie zwisają luźno części odzieży, zwróć uwagę na mankiety, paski, bandaże, długie włosy należy spiąć, zdjąć z rąk wszystkie zbędne przedmioty, jak pierścionki, obrączki, bransoletki.
- Zapewnij wymagane przeglądy/konserwacje:
 - Nigdy nie pracuj uszkodzonymi lub zepsutymi narzędziami,
 - Używaj narzędzi zgodnie z przeznaczeniem, dostosuj narzędzia do zaplanowanej pracy.

POBIERZ APLIKACJĘ
WWW.POLBRUK.PL/PL/
STREFA-ARCHITEKTA



POZNAJ NASZ
**KALKULATOR
OGRODZEŃ**



↑ | Ogrodzenie **Neo** | faktura: **gładka** | kolor: **stalowy** (pustak), **grafitowy** (daszek) | więcej **s. 158** | Polbruk **Nostalite** | faktura: **gładka** | kolor: **szary** | więcej **s. 75** | Krawężnik **Wjazdowy • 15/20** | faktura: **gładka** | kolor: **szary** | więcej **s. 138**

↗ | Ogrodzenie **Antara** | faktura: **łamana** | kolor: **latte** | więcej **s. 128**

→ | Ogrodzenie **Murro** | faktura: **gładka** | kolor: **nerino** | więcej **s. 130 – 131**

FORMULARZ USŁUGI PROJEKTOWEJ

WYPEŁNIA HURTOWNIA

NUMER (NADAJE PROJEKTANT):

DATA PRZYJĘCIA (WPLĄTY):

FORMULARZ ZAMÓWIENIA KONCEPCJI ZAGOSPODAROWANIA TERENU I MAŁEJ ARCHITEKTURY

DYSTRYBUTOR	nazwa, adres*	KLIENT	imię, nazwisko, adres inwestycji*
	telefon e-mail ID Klienta*		telefon e-mail*

WERSJE KONCEPCJI:

- KONCEPCJA 2D** – kaucja 960 zł brutto**. Do zwrotu kaucji upoważnia zakupu towaru za cenę powyżej 12 300 zł brutto wg cen katalogowych
- KONCEPCJA 3D** – kaucja 1920 zł brutto**. Do zwrotu kaucji upoważnia zakupu towaru za cenę powyżej 24 600 zł brutto wg cen katalogowych
- KONCEPCJA 3D+** – kaucja 2880 zł brutto**. Do zwrotu kaucji upoważnia zakupu towaru za cenę powyżej 43 050 zł brutto wg cen katalogowych

REGULAMIN USŁUGI:

- Użyte w Regulaminie pojęcia oznaczają:
 - Koncepcja** – usługa świadczona na opisanych w niniejszym Regulaminie warunkach, polegająca na przygotowaniu przez Polbruk SA z siedzibą w Gdańsku koncepcji zagospodarowania terenu i małej architektury określonej jednej inwestycji, zrealizowanej przy użyciu materiałów Polbruk SA zgodnych z załącznikiem do niniejszego Regulaminu (Lista Produktów dostępna w Usłudze Projektowej, dalej „Lista Produktów”), w oparciu o przekazane przez Klienta lub uzyskane w wyniku osobistego stawiennictwa projektanta: informacje/dokumenty/materiały graficzne. W celu uniknięcia wątpliwości wskazuje się, iż usługa nie obejmuje przygotowania projektu o charakterze techniczno-budowlanym lub podobnym, nie stanowi podstawy do realizacji robót budowlanych, ani do uzyskania stosownego zezwolenia, uzgodnienia, decyzji, itp., warunkującej ich rozpoczęcie.
 - Koncepcja 2D** – usługa zawiera opracowanie dwuwymiarowego planu zagospodarowania terenu wraz z zestawieniem zastosowanych materiałów Polbruk S.A., przysługuje jednokrotne stawiennictwo projektanta na terenie inwestycji.
 - Koncepcja 3D** – usługa zawiera opracowanie dwuwymiarowego planu zagospodarowania terenu wraz z zestawieniem zastosowanych materiałów Polbruk S.A. oraz wizualizacje rozwiązań projektowych, przysługuje jednokrotne stawiennictwo projektanta na terenie inwestycji.
 - Koncepcja 3D+** – usługa zawiera opracowanie dwuwymiarowego planu zagospodarowania terenu wraz z zestawieniem zastosowanych materiałów Polbruk S.A., przysługuje jednokrotne stawiennictwo projektanta na terenie inwestycji.
 - Polbruk SA** – Polbruk SA z siedzibą w Gdańsku przy ul. Nowy Świat 16C, 80-299 Gdańsk, wpisaną do Rejestru Przedsiębiorców Krajowego Rejestru Sądowego prowadzonego przez Sąd Rejonowy w Gdańsku XI Wydział Gospodarczy Rejestrowy pod numerem KRS 0000062419, NIP: 584-025-35-91. Adresem e-mail wykorzystywanym do kontaktu z Klientami jest projekt@polbruk.pl, a nr tel. jest **12 376 75 74**.
 - Klient** – osoba fizyczna, osoba prawna albo jednostka organizacyjna nieposiadająca osobowości prawnej, której ustawa przyznaje zdolność prawną, która spełniła wszystkie obowiązki określone w niniejszym Regulaminie uprawniające ją do skorzystania z usługi wykonania Koncepcji. Niniejszy Regulamin skierowany jest do wszystkich Klientów korzystających z usługi wykonania Koncepcji, chyba, że dane postanowienie Regulaminu stanowi inaczej i jest skierowane wyłącznie do Konsumentów.
 - Konsument** – Klient będący osobą fizyczną, który zleca wykonanie Koncepcji, a czynność ta nie jest bezpośrednio związana z prowadzoną przez niego działalnością gospodarczą lub zawodową.
 - Przedsiębiorca jednoosobowy** – Klient będący osobą fizyczną zawierający z Polbruk SA umowę bezpośrednio związaną z jego działalnością gospodarczą, gdy z treści tej umowy wynika, że nie posiada ona dla niego charakteru zawodowego, wynikającego w szczególności z przedmiotu wykonywanej przez niego działalności gospodarczej, udośćwionego na podstawie CEIDG.
 - Formularz** – Formularz usługi projektowej znajdujący się na stronie internetowej Polbruk SA www.polbruk.pl w zakładce „Do pobrania”, jak również będący do pobrania przez Klienta w Hurtowni.
 - Hurtownia** – podmiot współpracujący z Polbruk SA w zakresie usługi wykonania Koncepcji.
- Usługa wykonania Koncepcji dostępna jest wyłącznie dla zamówień na zakup wyrobów Polbruk SA, zgodnych z załącznikiem Lista Produktów oraz w których łączna cena wyrobów,

o których mowa w pkt 1 pkt a) powyżej, ustalana w oparciu o aktualne na dzień ich nabycia ceny jednostkowe zawarte w dokumencie Lista Produktów, wynosić będzie co najmniej:

- 12.000 zł netto + VAT** czyli 14 760 zł brutto (słownie: dwanaście tysięcy trzysta złotych), dotyczy Koncepcji 2D
- 20 000 zł netto + VAT** czyli 24 600 zł brutto (słownie: dwadzieścia cztery tysiące sześćset złotych), dotyczy Koncepcji 3D
- 35 000 zł netto + VAT** czyli 43 050 zł brutto (słownie: czterdzieści trzy tysiące pięćdziesiąt złotych), dotyczy Koncepcji 3D+

Podstawą przyjęcia Koncepcji do realizacji jest prawidłowo wypełniony i przesłany do Polbruk SA Formularz wraz z potwierdzeniem uiszczenia kaucji, wniesionej na poczet wykonania Koncepcji. Przesłanie ww. dokumentów do Polbruk SA jest momentem rozpoczęcia świadczenia usługi wykonania Koncepcji.

Wysokość kaucji, o której mowa w pkt 3 powyżej jest uzależniona od rodzaju Koncepcji i wynosi:

- 960 zł brutto** w przypadku Koncepcji 2D,
- 1920 zł brutto** w przypadku Koncepcji 3D,
- 2880 zł brutto** w przypadku Koncepcji 3D+.

W przypadku przygotowania Koncepcji dla powierzchni większych niż 600 m² wysokość kaucji wniesionej na poczet wykonania Koncepcji wynosi dwukrotność kwot wskazanych w ppkt a-c.

Kwotę kaucji, odpowiadającą wybranemu przez Klienta rodzajowi Koncepcji, należy uiścić gotówką w Hurtowni (po otrzymaniu kaucji, Hurtownia ma obowiązek niezwłocznie przekazać ją Polbruk SA przelewem, na rachunek bankowy Polbruk SA w ING Banku Śląskim SA o nr: 83 1050 0086 1000 0022 8078 2117, wpisując w tytule przelewu: **PRZEDPŁATA ZA KONCEPCJĘ** [Wpisać rodzaj] / [Imię i nazwisko Klienta] / [Adres inwestycji].

Dokumenty, o których mowa w pkt 3 powyżej, Klient może przesłać do Polbruk SA:

- osobiście, na adres e-mail: projekt@polbruk.pl, załączając do wiadomości skan lub zdjęcie prawidłowo uzupełnionego Formularza wraz z wystawionym przez Hurtownię pokwitowaniem uiszczenia Kaucji w odpowiedniej wysokości zgodnie z pkt 4 powyżej,
- za pośrednictwem Hurtowni, przy czym w takiej sytuacji, Klient nie ma obowiązku przedkładać otrzymanego od Hurtowni pokwitowania uiszczenia kaucji, gdyż w takim przypadku, Hurtownia, przesyłając do Polbruk SA Formularz, bądź jego skan lub zdjęcie na adres e-mail: projekt@polbruk.pl, przekazuje jednocześnie informację o otrzymaniu kaucji od Klienta.

Polbruk SA potwierdzi Klientowi otrzymanie dokumentów, o których mowa w pkt 3 powyżej na podany przez Klienta adres e-mail lub nr telefonu.

Usługa wykonania Koncepcji dostępna jest w wybranych Hurtowniach, informacja o dostępności usługi znajduje się na stronie: www.polbruk.pl/pl/gdzie-kupic.

Konsumentowi i Przedsiębiorcy jednoosobowemu (zwany łącznie w tym punkcie jako „Konsument”) przysługuje prawo do odstąpienia od umowy wykonania Koncepcji, bez podawania przyczyny i bez konsekwencji polegającej na zatrzymaniu przez Polbruk SA wpłaconej przez Konsumenta kaucji, o której mowa w pkt 3 Regulaminu, jeżeli w terminie 14 dni od dnia otrzymania przez Polbruk SA poprawnie wypełnionego Formularza wraz z potwierdzeniem uiszczenia kaucji, ale przed skorzystaniem ze stawiennictwa projektanta, wyśle on oświadczenie o odstąpieniu od umowy na adres e-mail: projekt@polbruk.pl lub adres korespondencyjny Polbruk SA. Zwrot kaucji następuje wówczas w sposób określony w pkt 14-15 Regulaminu, stosowanych odpowiednio. Konsument celem odstąpienia od umowy wykonania Koncepcji może skorzystać ze wzoru formularza odstąpienia od umowy, zawartego w załączniku nr 2 do ustawy o Prawach konsumenta.

Jeżeli Konsument żąda rozpoczęcia wykonania usługi Koncepcji przed upływem terminu do odstąpienia od umowy, składa wówczas wyraźne oświadczenie zawierające takie żądanie (wzór oświadczenia znajduje się w załączeniu do niniejszego Regulaminu).

Konsument, który odstępuje od umowy, a żądał rozpoczęcia świadczenia usługi przed upływem terminu do odstąpienia od umowy o wykonanie Koncepcji, zobowiązany jest do zapłaty wynagrodzenia za świadczenia spełnione do chwili odstąpienia od umowy. Kwotę zapłaty oblicza się proporcjonalnie do zakresu spełnionego świadczenia, z uwzględnieniem kwot wskazanych w punkcie 3 Regulaminu, przy czym stawiennictwo projektanta na terenie inwestycji stanowi koszt 350,- zł.

Prawo odstąpienia od umowy wykonania Koncepcji nie przysługuje w przypadku:

- dostarczania treści cyfrowych, które nie są zapisane na nośniku materialnym, jeżeli spełnianie świadczenia rozpoczęło się za wyraźną zgodą Klienta przed upływem terminu do odstąpienia od umowy i po poinformowaniu go przez Polbruk SA o utracie prawa odstąpienia od umowy,

- gdy Polbruk SA wykonał w pełni usługę wykonania Koncepcji na żądanie Konsumenta.

Na potrzeby wykonania Koncepcji, Klient zobowiązany jest przekazać Polbruk SA niezbędne informacje, dokumenty lub materiały graficzne, w szczególności takie, jak, np.:

- rzut parteru lub przyziemia budynku,
- plan zagospodarowania terenu lub szkic sytuacyjny działki, uwzględniający ukształtowanie terenu, położenie budynków i zieleni oraz pozostałych charakterystycznych elementów krajobrazu,
- zdjęcia działki wraz z budynkami i najbliższym otoczeniem.

Maksymalny termin wykonania Koncepcji 2D wynosi 30 dni roboczych, a Koncepcji 3D i 3D+ 45 dni roboczych, liczonych od terminu spotkania Klienta z projektantem, chyba, że inny termin uzgodniony zostanie indywidualnie z Klientem. Terminy te ulegają odpowiedniemu wydłużeniu w przypadku wystąpienia po stronie Klienta zawińionych przez niego okoliczności, uniemożliwiających lub znacznie utrudniających dotrzymanie ww. terminów lub przypadku wystąpienia okoliczności, niezawinionych przez Klienta i Polbruk SA, które uniemożliwiają lub znacznie utrudniają dotrzymanie ww. terminów lub też w przypadku zgłoszenia przez Klienta zmian w Koncepcji zgodnie z pkt 13 Regulaminu.

Jeżeli z powodu zawińionych przez Klienta okoliczności, opóźnienie w wykonaniu Koncepcji przekracza 7 dni, Polbruk ma prawo odstąpić od umowy, zachowując wpłaconą przez Klienta kaucję. Jeżeli z powodu zawińionych przez Polbruk SA okoliczności, opóźnienie w wykonaniu Koncepcji przekracza 7 dni, Klient ma prawo odstąpić od umowy. Zwrot kaucji następuje wówczas w sposób określony w punktach 14 i 15 Regulaminu, stosowanych odpowiednio.

Klient, w zależności od uzgodnień z projektantem, otrzyma wykonaną Koncepcję:

- na podany przez siebie adres e-mail lub
- w siedzibie Hurtowni – przy czym Hurtownia, po otrzymaniu Koncepcji od Polbruk SA, zobowiązana jest we własnym zakresie poinformować o tym fakcie Klienta i zaproponować termin odbioru Koncepcji wraz z informacją o dostępności wyrobów określonych w Koncepcji.

Klient, w ciągu 14 dni od dnia otrzymania Koncepcji, uprawniony jest do żądania jej jednokrotnej zmiany, która zostanie wprowadzona w uzgodnionym z projektantem terminie. Koncepcja, w której wprowadzono zmianę lub Koncepcja, co do której Klient nie może już zgłaszać zmian, zwana jest w dalszej części Regulaminu „Koncepcją Końcową”.

Kaucja zostanie Klientowi zwrócona, jeżeli spełnione zostaną łącznie następujące warunki:

- zamówienie na zakup wyrobów, któremu towarzyszyło skorzystanie przez Klienta z usługi wykonania Koncepcji, spełnia wymogi, o których mowa w pkt 2 Regulaminu,
- w ciągu 12 miesięcy, licząc od dnia wpłaty kaucji, Klient nabeędzie od Hurtowni, w której uiścił kaucję, wszystkie wyszczególnione w Koncepcji Końcowej wyroby,
- Klient, w ciągu 30 dni od dnia spełnienia warunków, o których mowa w ppkt a) i b) powyżej, zgłosi Hurtowni żądanie zwrotu kaucji, przedkładając kopie dowodów zakupu wyrobów.

Kaucja zwracana jest Klientowi wyłącznie za pośrednictwem Hurtowni. Hurtownia, po otrzymaniu od Klienta żądania zwrotu kaucji, zobowiązana jest niezwłocznie wysłać wiadomość na adres e-mail: projekt@polbruk.pl, wskazując w treści wiadomości numer Koncepcji Końcowej i załączyc do niej zdjęcia lub skany otrzymanych od Klienta dokumentów zakupu wyrobów.

Zamiast wyrobów wyszczególnionych w Koncepcji Końcowej, o czym mowa w punkcie 14 ppkt b) powyżej, dopuszcza się możliwość nabycia przez Klienta w Hurtowni, w której uiścił kaucję, wyrobów tzw. równoważnych, czyli wyrobów Polbruk SA z tej samej grupy produktowej (Kostki, Płyty lub Architektura), o tej samej lub wyższej cenie jednostkowej, określonej zgodnie z katalogiem Polbruk SA. Klient może nabyć wyroby równoważne, w szczególności w przypadku: braku możliwości nabycia w Hurtowni wyrobów zastępowanych w pożądanym przez niego terminie, zmiany katalogu Polbruk SA w trakcie trwania 12 miesięcznego okresu na nabycie wyrobów wyszczególnionych w Koncepcji Końcowej, wycofania danego wyrobu wyszczególnionego w Koncepcji Końcowej z produkcji. W razie wątpliwości co do możliwości nabycia wyrobów równoważnych, należy skontaktować się z Hurtownią lub Polbruk SA.

Polbruk SA, po otrzymaniu od Hurtowni wiadomości, o której mowa w pkt 15 wraz z odpowiednimi załącznikami, w ciągu 60 dni przekazuje Hurtowni odpowiednią kwotę kaucji, pomniejszoną o symboliczną cenę za sprzedaż Koncepcji – w wysokości 1 zł + VAT (według

PIECZĘĆ DYSTRYBUTORA, PODPIS, DATA

stawki obowiązującej w dniu wykonania przelewu). Hurtownia, po otrzymaniu powyższej kwoty, zobowiązana jest niezwłocznie wypłacić ją Klientowi w indywidualnie uzgodniony z nim sposób, za co ponosi ona wyłączną odpowiedzialność przed Klientem.

Polbruk SA zastrzega sobie prawo do wykonania dokumentacji fotograficznej zrealizowanej Koncepcji Końcowej dla celów reklamowo-promocyjnych, na co Klient wyraża niniejszym zgodę. W tym celu, Polbruk SA może skontaktować się z Klientem, aby ustalić z nim termin umożliwienia wstępu na teren inwestycji. Wykonanie i wykorzystanie przez Polbruk SA zdjęć, nie stanowi podstawy do zapłaty dodatkowego wynagrodzenia na rzecz Klienta.

Zważywszy na fakt, iż Koncepcja, zgodnie z pkt 1 ppkt a) Regulaminu, nie zawiera rozwiązań o charakterze techniczno-budowlanym lub podobnym, Polbruk SA nie ponosi odpowiedzialności za szkody spowodowane jej realizacją lub za ewentualny brak możliwości jej zrealizowania przez Klienta.

Majątkowe prawa autorskie do Koncepcji pozostają przy Polbruk SA. Polbruk SA, przekazując Klientowi Koncepcję, jednocześnie udziela mu licencji na jednokrotne wykorzystanie jej na potrzeby realizacji inwestycji i w tym celu na utwornienie jej w postaci cyfrowej, zwielokrotnienie jej techniką cyfrową lub drukarską i udostępnienie tak zwielokrotnionej Koncepcji wyłącznie tym podmiotom trzecim, którym będzie to konieczne do zrealizowania inwestycji (np. sprzedawcom materiałów budowlanych, wykonawcom robót budowlanych, itp.).

Konsument ma prawo do złożenia reklamacji w związku z wykonaniem Koncepcji. Reklamacje (zawierające co najmniej: dane osoby składającej, nr Koncepcji Końcowej, przyczynę reklamacji i oczekiwany sposób jej załatwienia) można składać drogą elektroniczną na adres: projekt@polbruk.pl lub pisemnie na adres: ul. Nowy Świat 16C, 80-299 Gdańsk. Polbruk SA rozpatrzy reklamację w terminie 14 dni od dnia jej otrzymania. Konsument traci uprawnienia do wykorzystania Koncepcji w przypadku, kiedy na skutek uznania jego reklamacji, umowa nie zostanie zrealizowana w całości, a kaucja zostanie jemu zwrócona.

Konsument ma możliwość skorzystania z pozasądowych metod rozstrzygania sporów i dochodzenia roszczeń. Korzystanie z pozasądowych sposobów rozwiązywania sporów ma charakter dobrowolny i może mieć miejsce tylko w przypadku, gdy obie strony sporu wyrażą na to zgodę. Informacje dotyczące pozasądowych sposobów rozpatrywania reklamacji konsumentkich i dochodzenia konsumenckich roszczeń, a także zasady dostępu do tych procedur dostępne są w siedzibach oraz na stronach internetowych Wojewódzkich Inspektoratów Inspekcji Handlowej.

Możliwość skorzystania z usługi wykonania Koncepcji jest oferowana przez Polbruk SA przez czas nieokreślony.

Polbruk SA jest odpowiedzialny za zgodność wykonania usługi Koncepcji z umową, przy czym Polbruk SA nie ponosi odpowiedzialności za podanie przez Klienta nieprawdziwych, nieaktualnych lub niepełnych danych lub informacji.

Polbruk SA jest spółką z grupy CRH, stanowiącej zdywersyfikowaną grupę przedsiębiorstw działających w branży materiałów budowlanych a wszystkie spółki należące do grupy CRH są zdecydowanie zaangażowane w przestrzeganie podstawowych zasad i wartości, w tym uczciwości i poszanowania prawa. Kodeks Postępowania Biznesowego dostępny jest pod adresem: http://www.polbruk.pl/pl/assets/files/Materialy_do_pobrania/KodeksPost%C4%99powania-Biznesowego-online.pdf.

Warunkiem technicznym niezbędnym do skorzystania z Formularza jest posiadanie przez użytkownika Klienta dostępu do sieci Internet wraz z zainstalowaną i gotową do pracy przeglądarką internetową obsługującą HTML5 oraz włączenie w przeglądarce internetowej cookies oraz javascript.

Korzystanie z Formularza może wiązać się z zagrożeniami po stronie Klienta jako użytkownika Internetu. Ryziko to polega, m.in. na zagrożeniu zainfekowania systemu informatycznego oprogramowaniem mającym na celu szpiegowanie, kradzież danych, uniemożliwienie uruchomienia systemu, usuwanie danych, przesyłanie spamu, itp. Celem uniknięcia ww. zagrożeń, Klient powinien zaopatrzyć sprzęt wykorzystywany przy podłączeniu się do Internetu w program antywirusowy, a także dokonywać systematycznych aktualizacji takiego programu.

Wykonana Koncepcja, która zostanie przesłana Klientowi na wskazany przez niego adres e-mail, zgodnie z pkt 12 Regulaminu, przesłana zostanie w formacie .pdf i/lub .jpg. Funkcjonalność Koncepcji w wersji elektronicznej w formacie .pdf i/lub .jpg nie posiada ograniczeń technicznych takich jak ochrona za pośrednictwem zarządzania prawami autorskimi do treści cyfrowych czy kodowania regionalnego. Wymaganiami sprzętowymi dla otwarcia pliku .pdf i .jpg są: dostęp do komputera lub urządzenia mobilnego; dostęp do sieci Internet; przeglądarka plików pdf (dla plików .pdf) oraz przeglądarka zdjęć (dla plików .jpg).

Niniejszy Regulamin dostępny jest na stronie internetowej Polbruk SA i może być zmieniany przez Polbruk SA w każdym czasie. Zmiany w Regulaminie nie obejmują tych Klientów, których Koncepcja została przyjęta do realizacji zgodnie z pkt 3 Regulaminu.

Klient, wypełniając formularz zamówienia, potwierdza, że zapoznał się z treścią Regulaminu i akceptuje jego postanowienia. Polbruk SA nie ponosi odpowiedzialności za nieprzestrzeganie przez Klienta postanowień Regulaminu.

W sprawach nieuregulowanych w Regulaminie zastosowanie będą miały odpowiednie przepisy prawa. W celu uniknięcia wątpliwości przyjmuje się, że żadne z postanowień Regulaminu nie ogranicza praw Konsumenta, jakie przysługują mu na podstawie przepisów prawa obowiązujących na terytorium Rzeczypospolitej Polskiej. W przypadku stwierdzenia istnienia postanowień o takim charakterze bezwzględne zastosowanie znajdują przepisy obowiązującego prawa.

* obowiązkowe pola do wypełnienia

** po realizacji zamówienia zwracana kwota jest pomniejszona o symboliczną opłatę za sprzedaż Koncepcji – o wysokości 1 zł (+ VAT wg obowiązującej stawki)

ZAŁĄCZNIK DO REGULAMINU: WZÓR OŚWIADCZENIA O ROZPOCZĘCIU ŚWIADCZENIA USŁUGI PRZED UPŁYWEM TERMINU NA ODSTĄPIENIE OD UMOWY

MIEJSCOWOŚĆ, DATA

IMIĘ/IMIONA I NAZWISKO/A

ADRES/Y POCZTY ELEKTRONICZNEJ

NUMER/Y TELEFONU/ÓW

POLBRUK S.A.
UL. NOWY ŚWIAT 16C
80-299 GDAŃSK

OŚWIADCZENIE O ROZPOCZĘCIU ŚWIADCZENIA USŁUGI PRZED UPŁYWEM TERMINU NA ODSTĄPIENIE OD UMOWY

Ja/My niżej podpisany/a/podpisani, w związku ze zleceniem Polbruk SA z siedzibą w Gdańsku wykonania usługi przygotowania koncepcji zagospodarowania terenu i małej architektury, niniejszym wnoszę/wnosimy o rozpoczęcie świadczenia ww. usługi przed upływem 14 dni na odstąpienie od umowy i przyjmuję/ przyjmujemy do wiadomości, że utracę/ utracimy przysługujące mi/nam prawo do odstąpienia od umowy z chwilą pełnego jej wykonania przez Polbruk SA z siedzibą w Gdańsku.

PODPIS/Y

BOSTA HYDROBETON



ZAŁĄCZNIK DO REGULAMINU: LISTA PRODUKTÓW DOSTĘPNA W USŁUDZE PROJEKTOWEJ

Donica **Tigela** | 40×40×33 cm
L-Ka **Tigela** | 80×40×33 cm
Murek **Albero** | 41×18×7,7 cm
Obrzeże **Endo** | 8×28×48 cm
Obrzeże **Fem** | 6×28×50 cm
Obrzeże **Flesz** | 6/8×20×30 cm
Obrzeże **Lingo** | 10×28×50 cm
Obrzeże **Modern II** | 6×28×100 cm
Obrzeże **Palinea** | 6×28×50 cm
Obrzeże **Treo** | 8×30×50 cm
Palisada **Hestra** | 10×20×100 cm
Palisada **Hestra** | 10×20×40 cm
Palisada **Hestra** | 10×20×60 cm
Palisada **Hestra** | 10×20×80 cm
Palisada **Lamana** | 8×8×50 cm
Palisada **Zen** | 16,5×11×40 cm
Palisada **Zen** | 16,5×11×60 cm
Palisada **Zen** | 16,5×11×80 cm
Palisada **Zen** | 16,5×16,5×100 cm
Palisada **Zen** | 16,5×16,5×120 cm
Płyta Ażurowa **Ekotech** | 10×40×60 cm
Płyta Ażurowa **Extrano** | 7×50×50 cm
Płytki **Chodnikowa** | 5×30×30 cm
Płytki **Chodnikowa** | 5×35×35 cm
Płytki **Chodnikowa** | 7×25×50 cm
Płytki **Chodnikowa** | 8×30×30 cm

Płytki **Focus** | 8×40×40 cm
Polbruk **Avanti** | 6×00×00 cm
Polbruk **Avanti** | 8×00×00 cm
Polbruk **Bosso** | 4,5×60×60 cm
Polbruk **Bosso** | 8×60×60 cm
Polbruk **Bosso Trapez** | 4,5×60 cm
Polbruk **Bosso Trapez** | 8×60 cm
Polbruk **Carmino** | 6×00×00 cm
Polbruk **Carmino** | 8×00×00 cm
Polbruk **Commix** | 6×00×00 cm
Polbruk **Complex** | 8×20×20 cm
Polbruk **Dynamik** | 8×14×50 cm
Polbruk **Ekol** | 8×20×20 cm
Polbruk **Granito** | 6×16×00 cm
Polbruk **Ideo** | 6×00×00 cm
Polbruk **Lamell** | 4,5×40×60 cm
Polbruk **Linea** | 4×25×75 cm
Polbruk **Lira** | 4×25×75 cm
Polbruk **Metrik** | 6×28×7 cm
Polbruk **Multicomplex** | 6×00×00 cm
Polbruk **Napoli** | 4×00×00 cm
Polbruk **Napoli** | 6×00×00 cm
Polbruk **Napoli** | 8×00×00 cm
Polbruk **Nostalite Prima** | 6×12×00 cm
Polbruk **Oland** | 6×13,8×00 cm
Polbruk **Oland II** | 6×13,8×00 cm

Polbruk **Petra** | 8×00×00 cm
Polbruk Płyta **Exa** | 4,5×56,3×43,2 cm
Polbruk Płyta **Magna** | 10×50×75 cm
Polbruk Płyta **Magna** | 8×50×75 cm
Polbruk Płyta **Magna** | 8×75×100 cm
Polbruk Płyta **Plano** | 8×80×80 cm
Polbruk Płyta **Plano Mix** | 8×00×00 cm
Polbruk Płyta **Tryton** | 12×40×80 cm
Polbruk **Toledo** | 6×00×00 cm
Polbruk **Trento** | 6×13,9×00 cm
Polbruk **Trento** | 8×13,9×00 cm
Polbruk **Triada** | 6×00×00 cm
Polbruk **Triada** | 8×00×00 cm
Polbruk **Urbanika** | 8×30×20 cm
Polbruk **Urbanika** | 8×60×20 cm
Polbruk **Westa** | 4×9,5×10,5 cm
System Ogrodzeniowy **Antara**
System Ogrodzeniowy **Murro**
System Ogrodzeniowy **Neo**
Stopień **Grando** | 15×46×100 cm
Stopień **Grando** | 15×40×100 cm
Stopień **Grando** | 15×37×100 cm
Stopień **Grando Lamany** | 15×40×100 cm
Stopień **Magna** | 8×100×75 cm
Palisada **Magna** | 8×100×75 cm

Hydrobeton – specjalnie zaprojektowana mieszanka przeznaczona do wykonywania poziomych warstw wodoprzepuszczalnych. Mieszanka oparta na projekcie betonu jamistego o otwartych przestrzeniach zapewniających przepływ wody pomiędzy kruszywem o frakcjach minimum 8 mm.

Bosta Hydrobeton to rozwiązanie zwiększające retencję wody opadowej. **Bosta Hydrobeton** charakteryzuje się większą wytrzymałością na ściskanie i moduł odkształcenia od standardowej podbudowy z kruszywa. Podbudowa oparta na **Bosta Hydrobeton** posiada wysoką wodoprzepuszczalność która zawiera się w granicach od 300 l/(m² *min) do 800 l/(m² *min), przez co nie stanowi bariery w odbiorze wody z powierzchni

CECHY BOSTA HYDROBETON

- Stabilna o niewielkich odchyleniach powierzchnia podbudowa
- Wysoka przepuszczalność wody opadowej
- Mniejsze zużycie warstw szczepnych pomiędzy nawierzchnią a podbudową
- Mrozoodporność F 50

WYKONANIE PODŁOŻA PRZY UŻYCIU BOSTA HYDROBETON

- Bosta Hydrobeton jest mieszanką niepompuwalną przez pompy do betonu
- Mieszanka dostarczana jest na plac

- budowy przy pomocy gruszek
- Rozprowadzenie możliwe za pomocą wozidła, taczek, zasobnika ewentualnie leja betonowego
- Rozłożenie Bosta Hydrobeton skupia się na ręcznym poziomowaniu przy pomocy łaty, rur rozłożonych wzdłuż planowanej powierzchni lub mechanicznie przy użyciu „kombajnu”

ZASTOSOWANIE

- podbudowa pod ciągi pieszy i lokalny ruch samochodowy (chodniki, drogi i parkingi)
- stropodachy, dachy zielone
- obiekty sportowe (boiska, korty tenisowe, bieżnie)
- place zabaw



Jeśli chcesz zadzwonić?

Biuro:

☎ 22 50 80 901,
☎ 22 50 80 902

Jeśli chcesz przesłać nam wiadomość?

✉ oferty@bostabeton.com.pl





SIEĆ DYSTRYBUTORÓW
ZNAJDZIESZ NA NASZEJ
STRONIE INTERNETOWEJ
WWW.POLBRUK.PL/PL/GDZIE-KUPIĆ

Polbruk 
A CRH COMPANY

 polbruk.pl

 facebook.com/polbruk

 facebook.com/JestemFachowcem

 instagram.com/polbruk_inspirujemy

DOSTAWCY CEMENTU, KRUSZYW, PODBUDÓW

 **Cement Ożarów**
A CRH COMPANY

 **Truskawica**
A CRH COMPANY

 **Bosta-Beton**
A CRH COMPANY

Portfolio ma charakter wyłącznie informacyjny.
Wszelkie informacje zawarte w portfolio nie są prawnie wiążące i nie stanowią oferty rozumieniu art. 66 §1 Kodeksu cywilnego.